

CATALOGO LISTINO
2023



TUBO[®]
Airway to Comfort



L'ecosistema che migliora il benessere indoor

Tecnologica e smart, pulita e rispettosa dell'ambiente: è questa la casa definita da TUBÒ.

TUBÒ è la soluzione integrata di aspirazione centralizzata che ridefinisce il concetto stesso di **benessere indoor** aggiungendo ai pilastri fondamentali di pulizia e igiene degli ambienti, elementi sempre più imprescindibili come la salubrità dell'aria interna e la praticità di utilizzo.

TUBÒ è il sistema aspirapolvere centralizzato composto da una rete tubiera sottotraccia e da prese aspiranti che convogliano le polveri alla centrale aspirante, situata in un locale di servizio: le micropolveri vengono canalizzate all'esterno dell'abitazione.

TUBÒ è un impianto di ultima generazione completamente integrato all'ambiente di casa che **purifica l'aria da polveri e batteri** e rende le **pulizie semplici**, oltre che più profonde e accurate.

PERCHÉ SCEGLIERE TUBÒ

Praticità

TUBÒ occupa poco spazio e permette, attraverso i suoi accessori, di effettuare in maniera semplice le pulizie di ogni ambiente.

Potenza

L'efficienza di aspirazione delle centrali aspiranti centralizzate non è paragonabile a quelle dei tradizionali aspirapolvere a filo o wireless.

Igiene

Le polveri si depositano nella centrale aspirante dove l'aria, dopo essere stata filtrata, viene espulsa all'esterno dell'edificio assieme a batteri e micropolveri.

Silenziosità

La centrale aspirante, installata distante dagli ambienti abitativi, garantisce il massimo comfort acustico.

Sistema integrato Tubò



1 Airò Breath
Il purificatore d'aria con filtro HEPA H12 con carboni attivi e generatore di ioni negativi elimina il 99,5% di particelle inquinanti e cattivi odori.



2 Pratico Smart
Dalla presa aspirante si estrae il tubo flessibile retrattile per una pulizia pratica e veloce. Al termine del ciclo di pulizia, il tubo scompare con un semplice gesto.

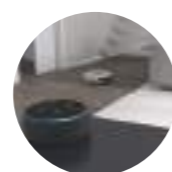

3 Integrazione con assistenti vocali
Puoi utilizzare Amazon Alexa e Google Assistant per attivare e regolare il funzionamento delle centrali di aspirazione linea Dinamica, di Tubò Robò e di Airò Breath.



4 Vroom
Vroom è un accessorio pratico e silenzioso che si integra con il sistema Tubò per una pulizia rapida. Estrahendo il tubo flessibile si accende automaticamente la centrale aspirante.



5 Vac Pan
La presa aspirante Vac Pan ha un design moderno ed è adatta a diversi ambienti dell'abitazione. Si attiva azionando una leva con il piede e aspira la polvere avvicinata con l'ausilio di una scopa.



6 Tubò Robò TR900L
Il robot aspirapolvere e lavapavimenti pulisce in autonomia e scarica le polveri automaticamente nell'impianto di aspirazione centralizzata.



Controlla tutto con l'App

L'ecosistema Tubò è ancora più smart grazie all' App AERTECNICA DEVICE che permette di gestire, programmare e monitorare, comodamente dallo smartphone, le prestazioni della centrale aspirante Dinamica, del robot aspirapolvere Tubò Robò e del purificatore Airò Breath.

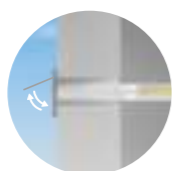

7 Espulsione esterna
Le micropolveri vengono convogliate all'esterno senza ricircolo nell'ambiente indoor.



8 Tubò Speedy
L'innovativo accessorio integrato al sistema Tubò ideale per facilitare le pulizie in lavanderia, in bagno e nella cabina armadio.



9 Centrale Aspirante Tubò
È il cuore del sistema integrato Tubò. Moderna, silenziosa ed efficiente, è progettata e realizzata per rispondere ad ogni esigenza del mercato. Raccoglie le polveri aspirate ed espelle all'esterno dell'edificio micropolveri e batteri.



10 Spazzole e accessori
L'ampia disponibilità di accessori permette di pulire adeguatamente ogni tipologia di superficie.



Indice

Centrale aspirante Dinamica	8	Tubò Speedy	66	Tubi flessibili Ø 40	90
Centrale aspirante Unica	14	Tubò Rapido	67	Accessori e spazzole Ø 40	91
Centrale aspirante QB a incasso	18	Tubi flessibili Ø 32	68	Catalogo/Listino SDT 2023	97
Centrale aspirante QB a parete	22	Kit accessori pulizia Ø 32	70	Spazzole e accessori Ø 32	98
Centrale aspirante X-Pert RT	26	Centrali aspiranti settore terziario e industriale	71	Tubò Pet Care	100
Pratico Smart	32	Tubò settore terziario	72	Tubò Robò	102
Set predisposizione Ø 50	36	Centrale aspirante Kompatta	76	Airò Breath 350	106
Materiale impiantistico Ø 50	37	Linea modulare terziario	80	Tubò Force Pro	108
Materiale impiantistico Ø 63 - Ø 80 - Ø 100	38	Moduli aspiranti	82	Tubò Fast	112
Controprese	39	Separatori polveri	84	Attrezzatura e materiale per collaudo impianti	116
Altro materiale impiantistico	42	Materiale impiantistico in PVC	86	Guida per l'installazione Pratico Smart	117
Prese aspiranti	44	Materiale impiantistico in metallo	87		
Presa aspirante Vac Pan	62	Tubazioni e raccordi in metallo per espulsione aria	88		
Tubò Vroom	64				



DYNAMICA
34
PRO



Dynamica

Potente, versatile e tecnologica: la prima centrale di aspirazione integrata con assistenti vocali.

Dynamica è la prima e unica centrale aspirante sul mercato a essere gestita attraverso gli **assistenti vocali Google Assistant e Amazon Alexa**. È la sintesi perfetta di **tecnologia, performance e design** condensate in una centrale aspirante **100% Made in Italy**, altamente potente e dalla sorprendente praticità d'installazione.

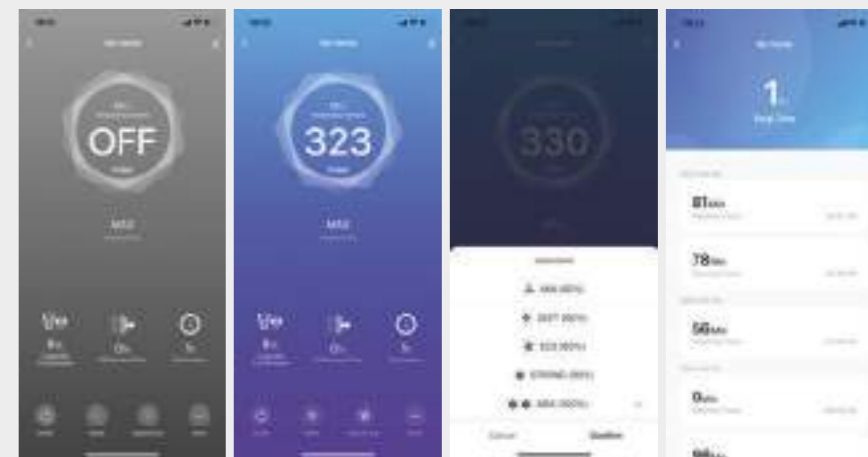

Tutto sotto controllo con l'App

L'app AERTECNICA DEVICE permette di gestire il funzionamento e controllare lo stato di Dynamica in ogni momento, anche da remoto. È possibile accendere e spegnere la centrale, regolarne la potenza di aspirazione e resettarla in caso di anomalia. Inoltre consente al customer service di Aertecnica di interagire direttamente con la centrale in caso di anomalie e malfunzionamenti. L'intero ecosistema Tubò è disponibile in un'unica applicazione dalla quale monitorare, oltre a Dynamica, anche l'attività di Tubò Robò e Airò Breath.

Integrata con gli assistenti vocali Amazon Alexa e Google Assistant

Dynamica è l'unica centrale aspirante al mondo con la possibilità di essere controllata attraverso gli assistenti vocali Amazon Alexa e Google Assistant. Tramite l'assistente vocale è possibile accendere e spegnere la centrale.





Modello	TD23	Modello	TD23PRO	Modello	TD34	Modello	TD34PRO
Codice	CMTD23	Codice	CMTD23A	Codice	CMTD34	Codice	CMTD34A
Superficie di pulizia consigliata (fino a m ²)	300	Superficie di pulizia consigliata (fino a m ²)	300	Superficie di pulizia consigliata (fino a m ²)	500	Superficie di pulizia consigliata (fino a m ²)	500
N° max prese Pratico Smart	3	N° max prese Pratico Smart	3	N° max prese Pratico Smart	5	N° max prese Pratico Smart	5
N° operatori contemporanei	1	N° operatori contemporanei	1	N° operatori contemporanei	1	N° operatori contemporanei	1

Codice	Descrizione	Q.tà conf.	Prezzo unitario
CMTD23	Centrale aspirante Dynamica TD23 220-240v Componenti per il fissaggio, staffa Quick Fix e Silenziatore inclusi.	1	€ 2.000,00
CMTD23A	Centrale aspirante Dynamica pro TD23A 220-240v - Con autopulizia filtro Componenti per il fissaggio, staffa Quick Fix e Silenziatore inclusi.	1	€ 2.400,00
CMTD34	Centrale aspirante Dynamica TD34 220-240v Componenti per il fissaggio, staffa Quick Fix e Silenziatore inclusi.	1	€ 2.300,00
CMTD34A	Centrale aspirante Dynamica pro TD34A 220-240v - Con autopulizia filtro Componenti per il fissaggio, staffa Quick Fix e Silenziatore inclusi.	1	€ 2.700,00

Vedi tabella tecnica a pag. 30

Display Touch e Smart Link

La scheda di nuova concezione è il cuore di tutto il sistema: pilota il motore e monitora il funzionamento della centrale. Il display touch mostra tutti i dati di funzionamento fondamentali tra cui percentuale di saturazione del filtro, di riempimento del contenitore delle polveri e anomalie di funzionamento.

Wi-Fi integrato

Dynamica è dotata di modulo Wi-Fi integrato configurabile in maniera estremamente semplice e immediata.



INSTALLAZIONE SEMPLICE

Staffa Quick Mounting

La staffa ad aggancio frontale Quick Mounting richiede uno spazio minimo per il montaggio e garantisce un'ottima stabilità.

Il kit di dispositivi antivibranti per il fissaggio a parete riducono sensibilmente i rumori generati da eventuali vibrazioni.



Presse aspirante di servizio integrata

Consente l'aspirazione nel locale in cui è installata la centrale senza collegarsi necessariamente all'impianto. La presa può essere collocata nell'ingresso polveri destra o sinistra.

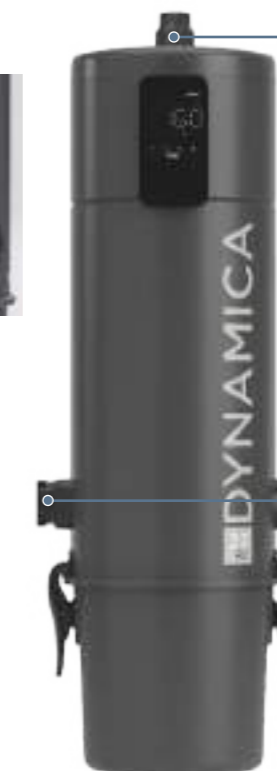

Espulsione dell'aria Overhead

L'espulsione dell'aria verso l'alto è una novità che permette di ridurre la lunghezza della linea di espulsione e migliorare le prestazioni di Dynamica, ottimizzando anche la temperatura di lavoro.

Doppio ingresso delle polveri (destra/sinistra)

Assicura massima flessibilità e velocità nell'installazione della centrale. Consente di ottimizzare l'allacciamento alla centrale e quindi di migliorarne le prestazioni.

SISTEMA DI FILTRAGGIO E RACCOLTA POLVERI



Sacco polveri Clean Bag

Il sistema di raccolta Clean Bag è semplice e veloce, permette all'utente una chiusura ermetica delle polveri limitandone il contatto.



Sacco raccogliore multistrato

Il sacco a elevata capienza evita il contatto con le polveri durante le fasi di manutenzione: una soluzione ideale per chi soffre di allergie.

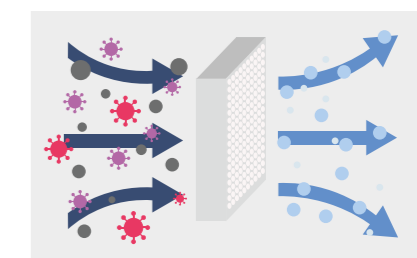

Filtro Indoor HEPA

Se è impossibile convogliare all'esterno l'aria aspirata da Dynamica, si raccomanda l'installazione del filtro HEPA per preservare la qualità dell'aria indoor dell'ambiente.



Sistema APF

Sistema di filtraggio autopulente - Brevetto Aertecnica IT1397753

Il sistema APF è un sistema innovativo e brevettato che utilizza vibrazione per ridurre il deposito di polvere e l'intasamento della cartuccia filtrante. Il sistema autopulente è auto-alimentato dall'aria aspirata, non ha consumi elettrici aggiuntivi. Durante il funzionamento in modo variabile in base all'aria aspirata, una turbina aziona una massa che crea una vibrazione nella cartuccia filtrante con la conseguente riduzione del deposito polveri che la intasano. Riduce gli interventi di manutenzione sul filtro e garantisce capacità di aspirazione a livelli ottimali più a lungo.



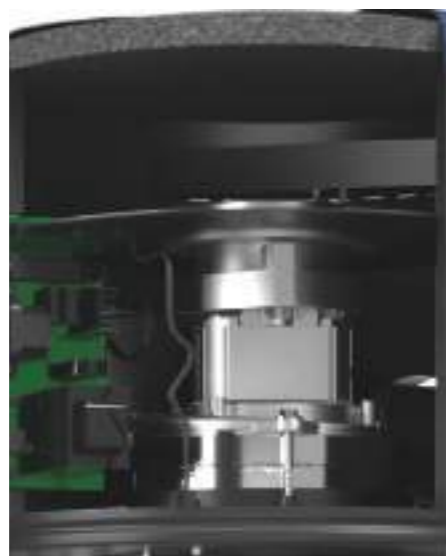

Motore turbina Long Life

Il by-pass a tre stadi del motore Long Life è progettato per un uso professionale e garantisce la miglior performance di aspirazione sul mercato. È l'ideale per tutte le applicazioni e ottimizzato per sistemi a tubo retrattile.



Il ridotto numero di giri al minuto garantisce comfort acustico ed un elevato numero di ore di lavoro.





Multi-layer collection bag

Il sacco raccogli polveri multistrato ad alta capacità, impedisce il contatto con le polveri durante gli interventi di manutenzione. È l'ideale per persone che soffrono di allergie.





Materiale a corredo

			Q.tà conf.	Prezzo unit.
	CM991	Kit installazione centrale aspirante Dinamica	1	€ 38,00
	CM835	Silenziatore sfato esterno per tutte le centrali monofase	1	€ 45,00
	CM953	Kit allacciamento centrale monofase Dinamica	1	€ 40,00
	PA918	Presa di servizio Ø32 nera	1	€ 32,00
	TR316	Sportello sfato con azionamento automatico	1	€ 24,00

Accessori supplementari

			Q.tà conf.	Prezzo unit.
	CM184T	Kit wireless per avviamento / arresto centrali aspiranti mod. TD-TDA, completo di ricevitore e impugnatura ergonomica con trasmettitore (senza tubo flessibile)	1	€ 470,00
	CM183T	Raccordo curvo - impugnatura ergonomica Ø32 per tubo flessibile Pratico con trasmettitore wireless (cod. AP12PR - AP15PR) e kit wireless (cod. CM186T - CM187T - CM188T - CM189T)	1	€ 210,00
	CM837	Radiocomando per avviamento/arresto centrale aspirante, da utilizzare con kit wireless cod. CM186 - CM187 - CM189 e i nuovi kit wireless CM186T - CM187T - CM189T Per attivazione wireless della presa VAC PAN (battiscopa) cod. PA400 - PA405 - PA407 - PA410 - PA415 - PA417	1	€ 110,00

Ricambi di consumo

			Q.tà conf.	Prezzo unit.
	CM982	Cartuccia filtro Precision in poliestere lavabile Per modelli TD23 e TD23A. Dimensioni: 20 cm H x Ø16 cm. Contiene kit di protezione con mascherina e guanti.	1	€ 102,00
	CM983	Cartuccia filtro Precision in poliestere lavabile Per modelli TD34 e TD34A. Dimensioni: 30 cm H x Ø16 cm. Contiene kit di protezione con mascherina e guanti.	1	€ 125,00
	CM992	Sacchetto Clean Bag con tendisacco per D23 - D23A - D34 - D34A (conf. pz 5) La chiusura ermetica dei sacchetti Clean Bag, evita il contatto diretto con le polveri.	1	€ 45,00
	CM952	Sacchi filtranti in microfibra 3 strati per centrale Dinamica (conf. pz 3)	1	€ 35,00



Unica

Semplice e affidabile.

La linea Unica racchiude, nella sua semplicità, la qualità dei prodotti Aertecnica e prestazioni che non temono confronti sul mercato.

Ideale per utilizzi in ambienti interni grazie alla sua estrema silenziosità, Unica esprime un concentrato di robustezza, prestazioni e facilità d'uso.

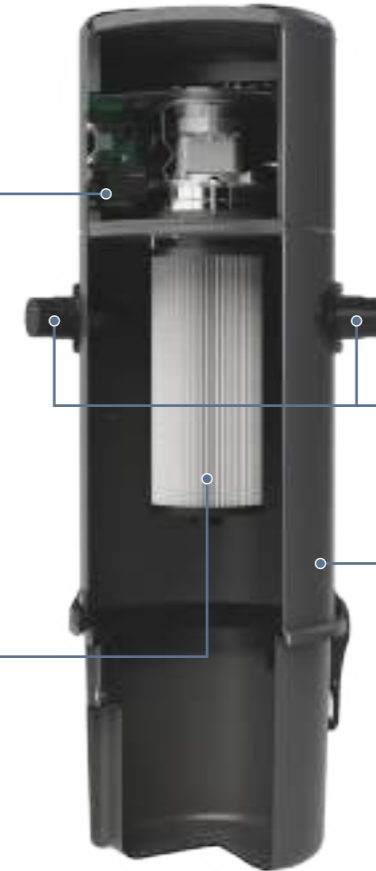

Ottimizzazione dei consumi

L'avviamento Soft Start garantisce una maggior durata delle componenti elettriche ed elettroniche oltre a una riduzione dei consumi.

Manutenzione facile e in sicurezza

Il sistema di auto-centraggio consente una manutenzione della cartuccia filtrante estremamente semplice.

Semplicità di installazione

Doppio ingresso delle polveri destra/sinistra e staffa di fissaggio a scorrimento rendono l'installazione semplice e veloce.

Materiali robusti di qualità

Struttura in acciaio e plastiche antiurto ad alta resistenza assicurano robustezza e affidabilità.





Modello	UX1
Codice	CMUX1B
Superficie di pulizia consigliata (fino a m ²)	100
N° max prese Pratico Smart	-
N° operatori contemporanei	1

Modello	UX2
Codice	CMUX2B
Superficie di pulizia consigliata (fino a m ²)	180
N° max prese Pratico Smart	-
N° operatori contemporanei	1

Modello	UX3
Codice	CMUX3B
Superficie di pulizia consigliata (fino a m ²)	300
N° max prese Pratico Smart	3
N° operatori contemporanei	1

Codice	Descrizione	Q.tà conf.	Prezzo unitario
CMUX1B	CENTRALE ASPIRANTE UNICA UX1 220-240V Componenti per il fissaggio e staffa Quick Fix inclusi.	1	€ 1.300,00
CMUX2B	Centrale UNICA UX2 220-240V Componenti per il fissaggio e staffa Quick Fix inclusi.	1	€ 1.550,00
CMUX3B	Centrale UNICA UX3 220-240V Componenti per il fissaggio, staffa Quick Fix e Silenziatore inclusi.	1	€ 1.800,00

Vedi tabella tecnica a pag.30

Materiale a corredo

		Q.tà conf.	Prezzo unit.
	CM991 Kit installazione centrale aspirante Unica	1	€ 38,00
	CM835 Silenziatore sfiatione esterno per tutte le centrali monofase Incluso di serie sul modello UX3. Non incluso di serie sui modelli UX1 E UX2. Per l'applicazione è necessario abbinare il convogliatore di espulsione aria cod. CM640. Dimensioni: 30 cm L x Ø10 cm	1	€ 45,00
	CM640 Convogliatore espulsione aria in plastica per centrali monofase A corredo nei modelli UX1 e UX2.	1	€ 32,00

Accessori supplementari

		Q.tà conf.	Prezzo unit.
	CM182T Kit wireless per avviamento / arresto centrali aspiranti Unica, completo di ricevitore e impugnatura ergonomica con trasmettitore (senza tubo flessibile)	1	€ 418,00
	CM183T Raccordo curvo - impugnatura ergonomica Ø32 per tubo flessibile Pratico con trasmettitore wireless (cod. AP12PR - AP15PR) e kit wireless (cod. CM186T - CM187T - CM188T - CM189T)	1	€ 210,00
	CM837 Radiocomando per avviamento/arresto centrale aspirante, da utilizzare con kit wireless cod. CM186 - CM187 - CM189 e i nuovi kit wireless CM186T - CM187T - CM189T Per attivazione wireless della presa VAC PAN (battiscopa) cod. PA400 - PA405 - PA407 - PA410 - PA415 - PA417	1	€ 110,00

Ricambi di consumo

		Q.tà conf.	Prezzo unit.
	CM832 Cartuccia filtro in poliestere lavabile per UX1 Dimensioni: 18 cm H x Ø13,2 cm Contiene kit di protezione con mascherina e guanti	1	€ 92,00
	CM828 Cartuccia filtro in poliestere lavabile per UX2 - UX3 Dimensioni: 34 cm H x Ø13,5 cm Contiene kit di protezione con mascherina e guanti	1	€ 92,00
	CM913 Sacchetti con chiusura e tendisacco per UX1 - UX2 (conf. pz 5)	1	€ 37,00
	CM914 Sacchetti con chiusura e tendisacco per UX3 (conf. pz 5)	1	€ 40,00



QB a incasso

Innovazione a affidabilità senza paragoni.

Frutto dell'esperienza di studi di ricerca, la linea QB rivoluziona il concetto di centrale aspirante.

È ideale per l'utilizzo sia in ambienti interni che esterni; il suo design minimal e la possibilità di personalizzarne il colore la integrano perfettamente in ogni contesto abitativo.

È un concentrato di innovazione che garantisce elevate prestazioni, massima silenziosità, facilità d'uso e manutenzione.

Affidabilità dei materiali di alta qualità

La costruzione in materie plastiche antiurto ad alta resistenza, con trattamenti che ne garantiscono un'elevato contrasto all'usura e agli agenti atmosferici, fanno di questa linea la massima espressione di affidabilità e durata.

Semplicità di installazione

Realizzata con una grande attenzione alla semplicità di installazione, l'inserimento della centrale nella cassa di predisposizione si effettua in pochi minuti senza dover forare le pareti o utilizzare sistemi di ancoraggio supplementari.

L'espulsione dell'aria è frontale, direttamente dallo sportello della centrale, ma in caso di necessità, l'aria può essere convogliata utilizzando i dispositivi in dotazione.

Soft Start

Pur nella sua semplicità, non manca la tecnologia. L'avviamento soft start, presente anche nella linea QB, permette una maggior durata delle componenti elettriche ed elettroniche e una riduzione dei consumi.

Grado di protezione IP

La centrale QB a incasso è certificata con un alto grado di protezione che va da un minimo di IP43 ad un massimo di IP55, a seconda della modalità di espulsione dell'aria (vedi schede tecniche).

Test termo acustico a impatto zero

L'Istituto Giordano, laboratorio di prova ed ente accreditato, ha testato l'impatto termo acustico in condizioni statiche, sia come predisposizione (con la sola cassa ad incasso), che come installazione completa (aggiungendo centrale e cornice di finitura), certificando l'impatto zero della centrale sull'edificio. Disponibili test report n°300991 e 301065.

Manutenzione semplificata e in sicurezza

In pochi secondi si ha accesso sia alla cartuccia filtrante che al contenitore polveri di raccolta Ecobox.



Test certificato Istituto Giordano

Il montaggio della centrale QB, incassata nei muri esterni, riduce gli ingombri, ha un impatto estetico gradevole e non compromette gli isolamenti termico e acustico dell'edificio, come dimostrano i test di verifica N. 300991 e 301065 effettuati dall'ISTITUTO GIORDANO. I rapporti di prova sono scaricabili sul sito: www.aertecnica.com



Innovazione continua

- Design moderno
- Massima silenziosità
- Manutenzione semplice e ridotta
- Facilità d'installazione





Modello	Q200
Codice	CM200Q
Superficie di pulizia consigliata (fino a m ²)	200
N° max prese Pratico Smart	1
N° operatori contemporanei	1

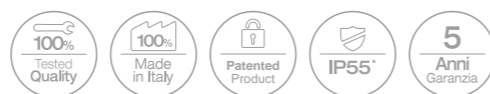

Vedi tabella tecnica a pag. 30



* IP55 con espulsione aria canalizzata | IP45 con espulsione aria dallo sportello
Brevetto Aertecnica IT1378541



Le centrali aspiranti QB Aertecnica sono garantite 5 anni (formula 2 + 3 anni).
L'estensione di Garanzia di 3 anni si attiva esclusivamente On-Line sul sito www.aertecnica.com alla voce "Registra la tua garanzia" compilando i dati richiesti.

Q.tà conf. Prezzo unit.

	CM200Q Centrale ad incasso QB Q200 QB non utilizza la tecnologia di avviamento con Wireless. QB è compatibile con il sistema PRATICO La centrale QB può essere installata nella cassa ad incasso in materiale plastico ad alta resistenza (CM021Q). Brevetto Aertecnica IT1378541 Garanzia modulare che si articola su un sistema di affidabilità 2+3	1	€ 1.300,00
	CM821Q Kit cornice e sportello cassa ad incasso in materiale plastico ad alta resistenza per centrale QB Il kit comprende la cornice e lo sportello definitivo per la chiusura della cassa ad incasso per centrale QB Q200 (cod.CM021Q) o QB a PARETE con centrale aspirante QB Q200 (cod.CM330Q) Quote di ingombro L55x83,2H cm	1	€ 132,00

Ricambi predisposizione

Q.tà conf. Prezzo unit.

	CM021Q Cassa ad incasso in materiale plastico ad alta resistenza per centrale QB	1	€ 132,00
	CM321Q Coibentazione per cassa QB in plastica	1	€ 38,00
	CM822Q Sportello provvisorio per cassa ad incasso in materiale plastico ad alta resistenza per centrale QB	1	€ 34,10

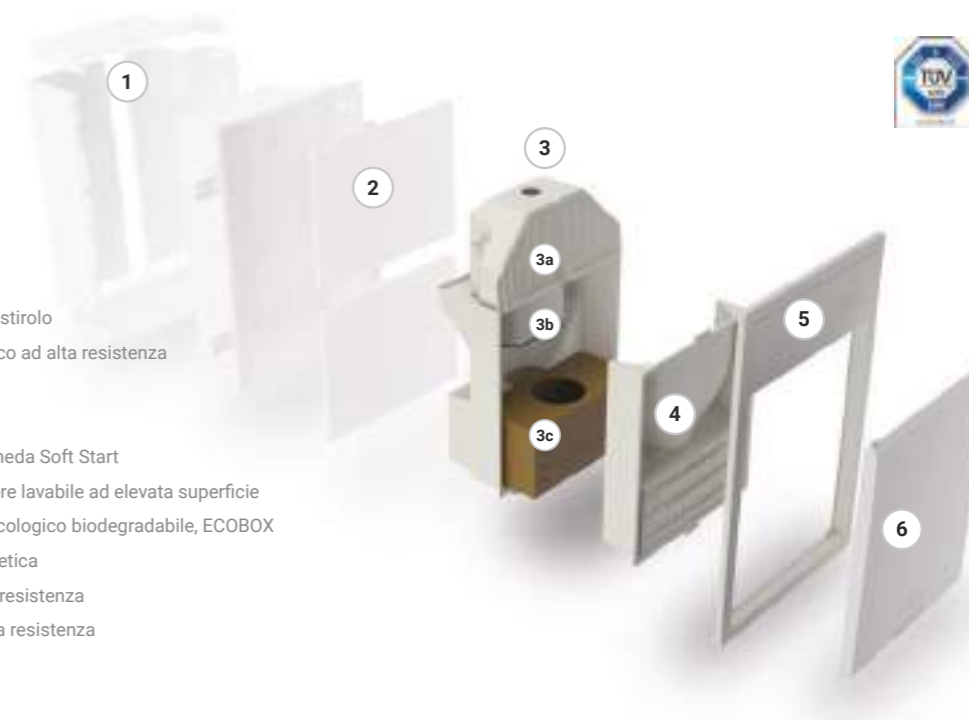

Componenti

- 1 Coibentazione termo-acustica in polistirolo
- 2 Cassa ad incasso in materiale plastico ad alta resistenza con sportelli salva intonaco
- 3 Centrale aspirante QB
 - 3a Vano motore insonorizzato e scheda Soft Start
 - 3b Vano ciclonico e filtro in poliestere lavabile ad elevata superficie
 - 3c Contenitore polvere in cartone ecologico biodegradabile, ECOBOX
- 4 Sportello interno con chiusura magnetica
- 5 Cornice in materiale plastico ad alta resistenza
- 6 Sportello in materiale plastico ad alta resistenza



Accessori supplementari

Q.tà conf. Prezzo unit.

	CM181T Kit wireless per avviamento / arresto centrali aspiranti QB a parete, completo di ricevitore e impugnatura ergonomica con trasmettitore (senza tubo flessibile)	1	€ 470,00
	CM183T Impugnatura ergonomica per tubo flessibile Ø32 con regolatore di pressione e trasmettitore Wireless Compatibile con i cod. PRATICO: AP12PR - AP15PR - K12PRT - K12WPRT; Tubo flessibile Wireless cod. CM188T e kits Wireless cod. CM186T - CM187T - CM189T	1	€ 210,00
	CM837 Radiocomando per avviamento/arresto centrale aspirante, da utilizzare con kit wireless cod. CM186 - CM187 - CM189 e i nuovi kit wireless CM186T - CM187T - CM189T Per attivazione wireless della presa VAC PAN (battiscopa) cod. PA400 - PA405 - PA407 - PA410 - PA415 - PA417	1	€ 110,00

Ricambi di consumo

Q.tà conf. Prezzo unit.

	CM833Q Cartuccia filtro in poliestere lavabile per centrale ad incasso QB Q200 Contiene kit di protezione con mascherina e guanti	1	€ 94,00
	CM814Q Contenitore polvere in cartone per centrale ad incasso QB Q200 (conf. pz 5) Contiene kit di protezione con mascherina e guanti	5	€ 80,00



QB a parete

Innovazione e affidabilità senza paragoni applicabile ad ogni impianto aspirapolvere.

Frutto dell'esperienza di studi di ricerca, la linea QB rivoluziona il concetto di centrale aspirante, garantendo la qualità del prodotto Aertecnica e prestazioni che non temono confronti sul mercato.

La centrale QB a parete è ideale per utilizzi in ambienti sia interni che esterni, è estremamente silenziosa, ed esteticamente a impatto zero sull'edificio.

È un concentrato di innovazione che garantisce prestazioni, facilità d'uso e dimensioni contenute.

Design e innovazione

Linea pulita ed elegante è perfettamente integrabile in qualsiasi impianto aspirapolvere.

È possibile verniciare la centrale dello stesso colore dell'edificio in modo da integrarla al massimo all'estetica globale.

Due corpi principali accoppianti con sistema magnetico compongono nel vano filtrante una struttura ciclonica a flusso d'aria elicoidale che permette un elevato abbattimento delle polveri in ingombri molto ridotti.

È installabile su qualsiasi parete.

Semplicità di installazione

Realizzata con una grande attenzione alla semplicità di installazione, permette varie possibilità di collegamento delle tubazioni di aspirazione e di espulsione e il fissaggio è semplice, veloce e intuitivo. L'espulsione dell'aria è frontale,

direttamente dallo sportello della centrale, ma in caso di necessità, l'aria può essere convogliata utilizzando i dispositivi in dotazione.

Soft Start

Pur nella sua semplicità non manca la tecnologia.

L'avviamento Soft Start, presente anche nella linea QB, permette una maggior durata delle componenti elettriche ed elettroniche e una riduzione dei consumi.

Grado di protezione IP

La centrale QB a parete è certificata con un alto grado di protezione che va da un minimo di IP43 ad un massimo di IP55, a seconda della modalità di espulsione dell'aria (vedi schede tecniche).

Sempre sotto controllo

Il monitoraggio delle funzioni da remoto è possibile tramite un apposito dispositivo su richiesta.



Manutenzione semplificata e in sicurezza

Gli interventi di manutenzione alla cartuccia filtrante, in materiale poliestere facilmente rigenerabile e di ampia superficie, quando necessari, sono estremamente semplici e precisi, grazie al sistema di auto-centraggio.

L'accesso al vano centrale è possibile in massima sicurezza, estraendo i coperchi frontali ad aggancio magnetico (operazione intuitiva fattibile in spazi anche molto ridotti); in pochi secondi si ha accesso sia alla cartuccia filtrante che al contenitore polveri di raccolta Ecobox (sigillabile al momento dello smaltimento, una volta riempito).



Componenti

- 1 Staffa di fissaggio a parete
- 2 Centrale aspirante QB
 - 2a Vano motore insonorizzato e scheda Soft Start
 - 2b Vano ciclonico e filtro in poliestere lavabile ad elevata superficie
 - 2c Contenitore polvere in cartone ecologico biodegradabile, ECOBOX
- 3 Sportello interno con chiusura magnetica
- 4 Cornice in materiale plastico ad alta resistenza
- 5 Sportello in materiale plastico ad alta resistenza

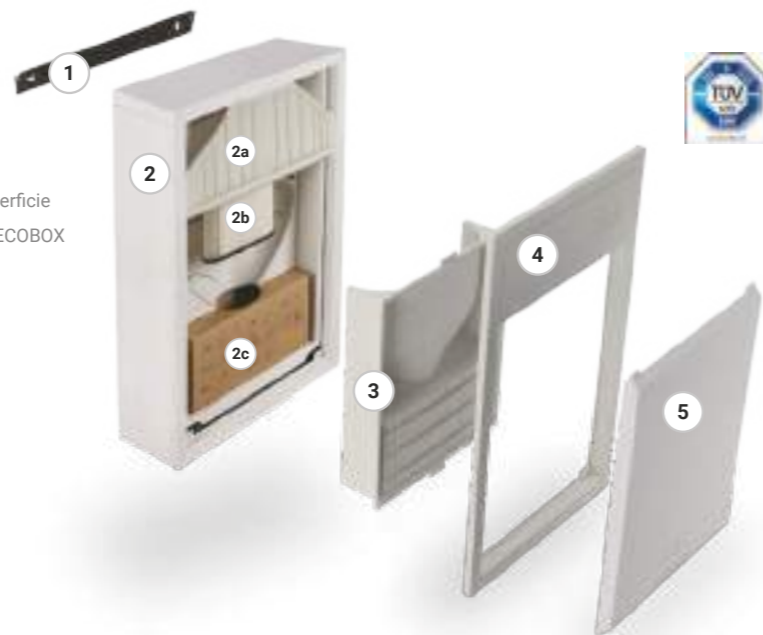

Modello	Q200
Codice	CM330Q
Superficie di pulizia consigliata (fino a m ²)	200
N° max prese Pratico Smart	1
N° operatori contemporanei	1



* IP55 con espulsione aria canalizzata | IP45 con espulsione aria dallo sportello
Brevetto Aertecnica IT1378541

Le centrali aspiranti QB Aertecnica sono garantite 5 anni (formula 2 + 3 anni).
L'estensione di Garanzia di 3 anni si attiva esclusivamente On-Line sul sito www.aertecnica.com alla voce "Registra la tua garanzia" compilando i dati richiesti.

		Q.tà conf.	Prezzo unit.
	CM330Q QB a parete con centrale aspirante QB Q200 in materiale termoplastico ad alta resistenza Nuova cassa A PARETE con centrale QB Q200 predisposta per il collegamento elettrico Compatibile con PRATICO Quote di ingombro L55xP25xH83,2 cm Brevetto Aertecnica IT1378541	1	€ 1.700,00
	CF330Q Kit per installazione posteriore QB a parete in materiale termoplastico	1	€ 75,00

Versatilità nell'installazione

Possibili collegamenti alla linea di INGRESSO POLVERI (Aspirazione) e alla linea di ESPULSIONE ARIA (Espulsione).

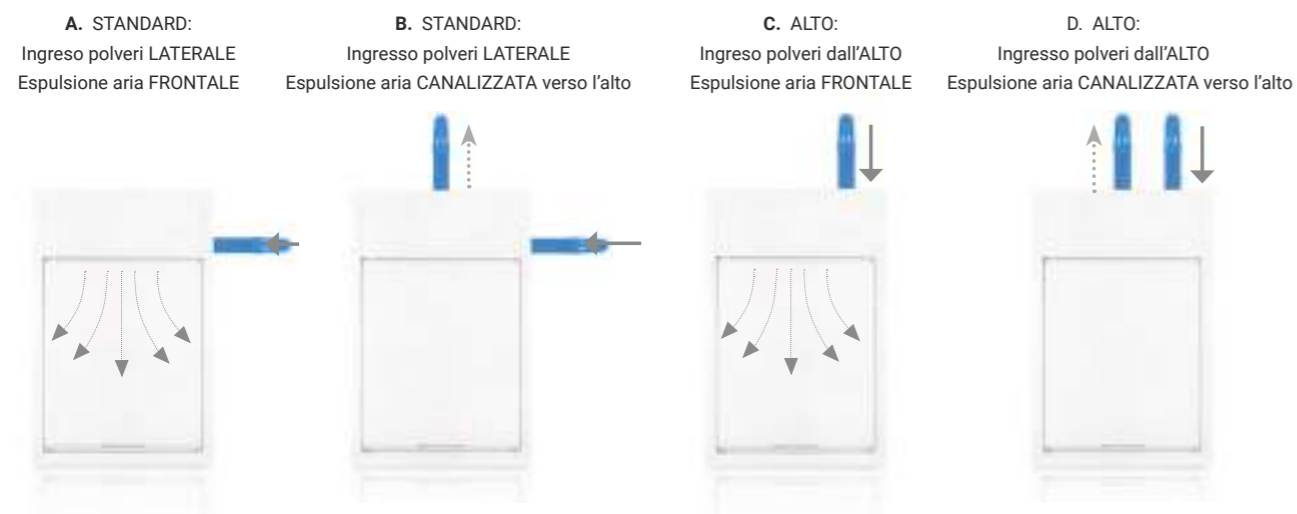

Accessori supplementari

		Q.tà conf.	Prezzo unit.
	CM181T Kit wireless per avviamento / arresto centrali aspiranti QB a parete, completo di ricevitore e impugnatura ergonomica con trasmettitore (senza tubo flessibile)	1	€ 470,00
	CM183T Impugnatura ergonomica per tubo flessibile Ø32 con regolatore di pressione e trasmettitore Wireless Compatibile con i cod. PRATICO: AP12PR - AP15PR - K12PRT - K12WPRT; Tubo flessibile Wireless cod. CM188T e kits Wireless cod. CM186T - CM187T - CM189T	1	€ 210,00
	CM837 Radiocomando per avviamento/arresto centrale aspirante, da utilizzare con kit wireless cod. CM186 - CM187 - CM189 e i nuovi kit wireless CM186T - CM187T - CM189T Per attivazione wireless della presa VAC PAN (battiscopa) cod. PA400 - PA405 - PA407 - PA410 - PA415 - PA417	1	€ 110,00

Ricambi di consumo

		Q.tà conf.	Prezzo unit.
	CM833Q Cartuccia filtro in poliestere lavabile per centrale ad incasso QB Q200 Contiene kit di protezione con mascherina e guanti	1	€ 94,00
	CM814Q Contenitore polvere in cartone per centrale ad incasso QB Q200 (conf. pz 5) Contiene kit di protezione con mascherina e guanti	5	€ 80,00

Per installazioni posteriori, sia con l'espulsione aria FRONTALE (fig. E) che con l'espulsione aria VERSO L'ALTO (fig. F), deve essere utilizzato il kit installazione posteriore per QB a parete in materiale termoplastico Cod. CF330Q

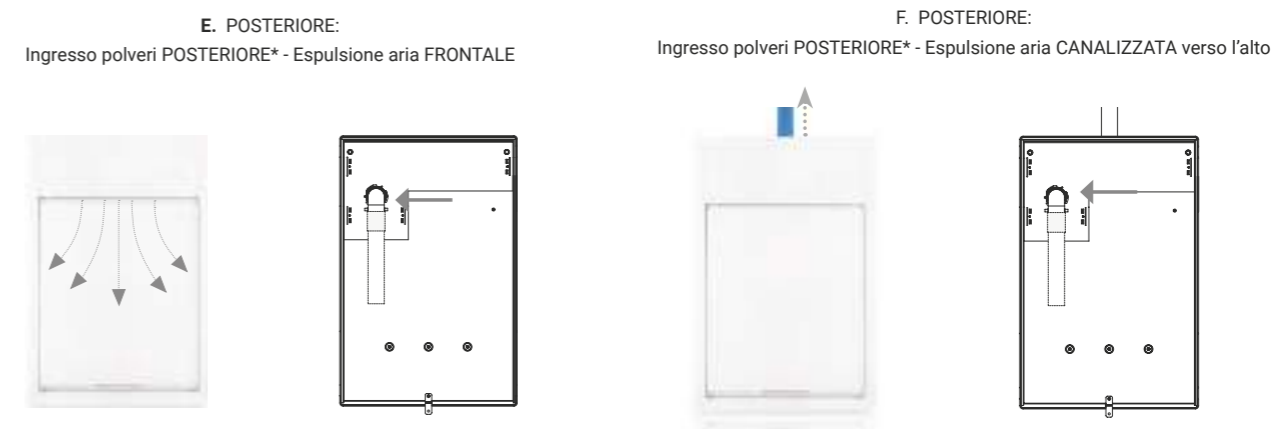



X-Pert RT

Una linea professionale perfetta per rispondere alle richieste di prestazioni elevate.

X-PERT RT è studiata per essere utilizzata nel settore residenziale di ampie superfici o nel settore commerciale, anche per impianti multiutenza. Fornita di alimentazione monofase 220 volt o trifase 380 volt, è particolarmente indicata per ville, palestre, uffici, ristoranti, ambulatori, hotel, Bed & Breakfast ecc., fino ad un massimo di due utenze contemporanee.

X-PERT RT è la linea di centrali che copre la fascia di utilizzo interposta fra il settore residenziale tradizionale e il settore terziario con multiutenza superiore a due utilizzatori contemporanei.



Brevetto Aertecnica IT1397753
Le centrali aspiranti X-PERT RT Aertecnica sono garantite 2 anni.



Sistema APF

**Sistema di filtraggio autopulente
Brevetto Aertecnica IT1397753**



Il sistema APF è un sistema innovativo e brevettato che utilizza vibrazione per ridurre il deposito di polvere e l'intasamento della cartuccia filtrante. Il sistema autopulente è auto-alimentato dall'aria aspirata, non ha consumi elettrici aggiuntivi. Durante il funzionamento in modo variabile in base all'aria aspirata, una turbina aziona una massa che crea una vibrazione nella cartuccia filtrante con la conseguente riduzione del deposito polveri che la intasano. Riduce gli interventi di manutenzione sul filtro e garantisce capacità di aspirazione a livelli ottimali più a lungo.



Modello	RT1A
Codice	CIRT10A
Superficie di pulizia consigliata (fino a m ²)	1.500
N° max prese Pratico Smart	15
N° operatori contemporanei	1

Modello	RT2A
Codice	CIRT20A
Superficie di pulizia consigliata (fino a m ²)	1.500
N° max prese Pratico Smart	-
N° operatori contemporanei	2

Modello	RT2MA
Codice	CIRT20MA
Superficie di pulizia consigliata (fino a m ²)	1.500
N° max prese Pratico Smart	-
N° operatori contemporanei	2

Codice	Descrizione	Q.tà conf.	Prezzo unitario
CIRT20A	Centrale aspirante X-PERT RT2A - 2,6 kW - 380V trifase	1	€ 8.200,00
CIRT20MA	Centrale aspirante X-PERT RT2MA - 2,6 kW - 230V monofase	1	€ 7.500,00
CIRT10A	Centrale aspirante X-PERT RT1A - 2,2 kW - 380V trifase	1	€ 6.400,00

Vedi tabella tecnica a pag. 30

Elegante, tecnologica ed estremamente performante

La linea X-PERT RT unisce ai più alti vantaggi tecnici e funzionali, l'eleganza del design e la ridotta manutenzione. Una sintesi che coniuga perfettamente esigenze tecniche con la semplicità funzionale e di controllo attraverso il display a bordo macchina e i dispositivi di monitoraggio remoto applicabili ad essa.

Manutenzione ridotta, semplificata e in sicurezza Dispositivo APF

L'esclusivo dispositivo APF brevettato è un sistema di pulizia programmabile e automatica della cartuccia filtrante, che riduce notevolmente gli interventi

di manutenzione mantenendo per lungo tempo una alta efficienza aspirante della centrale.

Design

Uno stile affascinante e accattivante dalle linee marcate ne esprimono al primo sguardo forza e affidabilità. Bellezza autentica, al di là di ogni trend, robustezza e materiali di alta qualità.

Semplicità di installazione

La progettazione della linea X-PERT RT è stata realizzata con una grande attenzione alla semplicità di installazione.

L'ingresso polveri è reversibile su entrambi i lati e l'espulsione dell'aria è sulla parte superiore consentendo

la massima flessibilità e semplicità di installazione, qualunque sia la posizione della centrale, con possibilità di collegamento delle tubazioni sia sul lato destro che su quello sinistro.

Soft Start, collegamento Plug&Play e autsetting

L'avviamento soft start, presente anche nella linea X-PERT RT, permette una maggior durata delle componenti elettriche ed elettroniche e una riduzione dei consumi.

Il collegamento elettrico della centrale è di tipo Plug&Play, molto semplice ed intuitivo.

La centrale si programma in autsetting alla prima attivazione.

A

- Espulsione aria
- Piatto divisione flussi aria raffreddamento motore
- Interruttore generale on/off
- Scheda elettronica intelligente Soft Start
- Sensore di temperatura
- Pannello di comando con Display AVI
- Inverter (presente solo nei modelli RT2A – RT2MA).
- Valvola di compensazione per la regolazione della pressione a corredo solo per il modello RT1A
- Sistema di comunicazione MODBUS
- Soffiante a canale laterale (Motore)

B

- Sistema APF (APF System)*
- Cartuccia filtro in poliestere lavabile
- Ingresso polveri reversibile destra/sinistra
- Pomello fissaggio cartuccia filtro
- Maniglia per apertura/chiusura contenitore polveri "Quick Scroll"

C

- Cono deflettore con guarnizione
- Tendisacco
- Sacco raccolta polveri
- Contenitore polveri "Quick Scroll" con ruote
- Struttura di sostegno con antivibranti

* In caso d'attivazione dell'impianto aspirapolvere durante il ciclo programmato di autopulizia filtro (APF System) il tempo di avvio della centrale aspirante è di circa 60 secondi. APF System, sistema Autopulizia Filtro, brevetto Aertecnica IT1397753



Accessori complementari

			Q.tà conf.	Prezzo unit.
	CI380	Silenziatore in metallo Ø 80 (h 70 cm - Ø 17 cm)	1	€ 430,00
	CI385	Silenziatore in plastica Ø 80 (h 56 cm - Ø 15 cm)	1	€ 150,00

Ricambi di consumo

			Q.tà conf.	Prezzo unit.
	CI825	Sacchetti per centrali aspiranti X-PERT RT RT1A, RT2MA, RT2A (conf. pz 20)	20	€ 55,00
	CI884	Cartuccia filtro in poliestere lavabile per centrali aspiranti X-PERT RT RT1A, RT2MA, RT2A Dimensioni: 31 cm H x Ø20 cm * Contiene kit di protezione con mascherina e guanti	1	€ 161,00

Tabella tecnica



modello		D23	D23A	D34	D34A		UX1	UX2	UX3	QB INCASSO	QB PARETE	RT1A	RT2A	RT2MA
Numero massimo di Prese Pratico Smart	n°	3	3	6	6		NA	NA	2	1*	1*	15	NA	NA
Superficie di pulizia consigliata (fino a)	m ²	300	300	500	500		100	180	300	200	200	1500	1500	1500
Numero di operatori con sistema Pratico Smart	n°	1	1	1	1		1	1	2/3*	1	1	1	1	1
Numero contemporaneità sistema tradizionale	n°	1	1	1	1		1	1	1	1	1	1	2	2
Alimentazione	Volt (Vac)	220/240	220/240	220/240	220/240		220/240	220/240	220/240	220/240	220/240	380/400	380/400	220/240
Inverter	si/no	NO	NO	NO	NO		NO	NO	NO	NO	NO	NO	SI	SI
Potenza motore	Watts (W)	1350	1350	1590	1590		1260	1600	1650	1600	1600	2200	2600	2600
Frequenza	Hz	50/60	50/60	50/60	50/60		50/60	50/60	50/60	50/60	50/60	50/60	50/60	50/60
Protezione elettrica	IP	IP31	IP31	IP31	IP31		IP21	IP21	IP21	IP55**	IP55**	IP21	IP21	IP21
Giri motore	rpm (giri/min.)	29892	29892	31672	31672		43507	46480	31014	46480	46480	2900	3500	3500
Stadi turbina	n°	3	3	3	3		1	1	2	1	1	1	1	1
Avviamento soft start	si/no	SI	SI	SI	SI		SI	SI	SI	SI	SI	NO	SI	SI
Alimentazione prese	Volt (Vcc)	12	12	12	12		12	12	12	12	12	12	12	12
Potenza di aspirazione	Air Watts	526	526	566	566		504	653	690	653	653	763	1133	1133
Portata aria max	m ³ /h	174	174	168	168		207	195	238	195	195	300	360	360
Depressione max	mbar	374	374	413	413		270	313	320	313	313	392	392	392
Superficie cartuccia filtro	cm ²	8200	8200	12300	12300		4000	8000	8000	6500	6500	20000	20000	20000
Materiale cartuccia filtro	materiale	POLIESTERE	POLIESTERE	POLIESTERE	POLIESTERE		POLIESTERE	POLIESTERE	POLIESTERE	POLIESTERE	POLIESTERE	POLIESTERE	POLIESTERE	POLIESTERE
Capacità contenitore polveri	Litri	23	23	23	23		15	15	23	13	13	66	66	66
Sacchetti raccogli polvere	si/no	SI	SI	SI	SI		SI	SI	SI	Box in cartone	Box in cartone	SI	SI	SI
Sacco raccoglitore multistrato in microfibra	si/no	SI (opzionale)	SI (opzionale)	SI (opzionale)	SI (opzionale)		NO	NO	NO	NO	NO	NO	NO	NO
Corpo della centrale	Materiale	Acciaio FeP01	Acciaio FeP01	Acciaio FeP01	Acciaio FeP01		Acciaio FeP01	Acciaio FeP01	Acciaio FeP01	Polipropilene	Polipropilene	Acciaio FeP01	Acciaio FeP01	Acciaio FeP01
Contenitore polveri	Materiale	Polipropilene lavabile	Polipropilene lavabile	Polipropilene lavabile	Polipropilene lavabile		Polipropilene lavabile	Polipropilene lavabile	Polipropilene lavabile	Box in cartone	Box in cartone	Acciaio FeP01	Acciaio FeP01	Acciaio FeP01
Finitura corpo della centrale	Materiale	Verniciatura a polvere ad alta resistenza	Verniciatura a polvere ad alta resistenza	Verniciatura a polvere ad alta resistenza	Verniciatura a polvere ad alta resistenza		Verniciatura a polvere ad alta resistenza	Verniciatura a polvere ad alta resistenza	Verniciatura a polvere ad alta resistenza	/	/	Verniciatura a polvere ad alta resistenza	Verniciatura a polvere ad alta resistenza	Verniciatura a polvere ad alta resistenza
Sistema APF autopulizia	si/no	NO	SI	NO	SI		NO	NO	NO	NO	NO	SI	SI	SI
Display	Modello	Touch retroilluminato	Touch retroilluminato	Touch retroilluminato	Touch retroilluminato		NO	NO	NO	NO	NO	AVI	AVI	AVI
Compatibilità sistema wireless	si/no	SI	SI	SI	SI		SI	SI	SI	SI	SI	SI	SI	SI
Connettività	Wi-Fi 2,4 ghz	SI	SI	SI	SI		NO	NO	NO	NO	NO	NO	NO	NO
App (ios / android)	Aertecnica Device App	SI	SI	SI	SI		NO	NO	NO	NO	NO	NO	NO	NO
Compatibilità sistemi vocali	Amazon Alexa Google Assstant	SI	SI	SI	SI		NO	NO	NO	NO	NO	NO	NO	NO
Valvola di compensazione integrata	si/no	NO	NO	NO	NO		NO	NO	NO	SI	SI	SI	NO	NO
Regolazione depressione	/	/	/	/	/		/	/	/	/	/	/	ELETTRONICA	ELETTRONICA
Diametro ingresso / uscita aria	cm	50 - 2"	50 - 2"	50 - 2"	50 - 2"		50 - 2"	50 - 2"	50 - 2"	50 - 2"	50 - 2"	80	80	80
Altezza	cm	104	104	114	114		64	90	103	/	/	161	161	161
Diametro	cm	32	32	32	32		28	28	32	/	/	46	46	46
Dimensioni (l x h x p)	cm	/	/	/	/		/	/	/	54,5x83,2x26,1***	55x83,2x25***	63x161x62	63x161x62	63x161x62
Peso	kg	14	14	15,2	15,2		9,3	12,3	15,8	13	13	99	100	100
Rumorosità	dB	64	64	64,5	64,5		57	55,6	58	55,8*	55,8*	<70	<70	<70
Ingresso polveri dx - sx - retro - alto	Posizione	DX + SX	DX + SX	DX + SX	DX + SX		DX + SX	DX + SX	DX + SX	Dall'alto	DX+Retro + dall'alto	DX + SX	DX + SX	DX + SX
Espulsione aria canalizzata	Posizione	Dall'alto	Dall'alto	Dall'alto	Dall'alto		DX	DX	DX	Dall'alto Frontale	Dall'alto Frontale	Dall'alto	Dall'alto	Dall'alto
Espulsione indoor filtra hepa	si/no	SI (opzionale)	SI (opzionale)	SI (opzionale)	SI (opzionale)		SI (opzionale)	SI (opzionale)	SI (opzionale)	NO	NO	NO	NO	NO
Silenziatore di serie	si/no	SI	SI	SI	SI		NO	NO	SI	NO	NO	NO	NO	NO
Presa aspirante integrata	si/no	SI	SI	SI	SI		NO	NO	NO	NO	NO	NO	NO	NO

NA = non applicabile, solo applicazioni su impianti con sistema tradizionale

* limitare il numero max di curve. Max 3 curve 90° o 2 curve 90° + 2 curve 45°. Distanza minima fra curve 2 m.

QB** ip55 con espulsione aria canalizzata - ip45 con espulsione aria sportello

QB*** misure relative alla cornice + cassa ad incasso + coibentazione



Pratico Smart

La presa aspirante con tubo flessibile a scomparsa.



La soluzione comoda e invisibile.

Il tubo flessibile retrattile a scomparsa si estrae direttamente dalla presa Pratico Smart: è sempre disponibile per essere utilizzato e, una volta terminato il lavoro, grazie alla potente forza aspirante delle centrali TUBÒ, scompare semplicemente all'interno del muro. La pulizia risulta estremamente pratica e veloce.



Sempre pronto all'uso

Grazie a Pratico Smart, con un semplice gesto apri lo sportello posizionato sulla parete, sfili il tubo flessibile e pulisci ogni angolo di casa, senza trasportare inutile peso in giro per le stanze. Una volta terminate le pulizie, il tubo flessibile scompare all'interno della presa.

Il tubo flessibile da 12 metri, completo di rivestimento per scorrimento e protezione, consente di raggiungere comodamente ogni punto della casa.



Con una sola presa Pratico Smart puoi pulire una superficie di 70 m²



Design minimale

Le linee pulite rendono Pratico Smart discreto, facilmente integrabile in ogni ambiente. Può essere verniciata dello stesso colore della parete sulla quale viene installata.





Pratico e invisibile

Il tubo flessibile scompare completamente all'interno della parete: non serve trasportarlo, riavvolgerlo e riporlo in un ambiente dedicato.





Massima integrazione

Pratico Smart può essere installata su tutte le pareti di spessore minimo di 10 cm, sia su muri interni che perimetrali, in muratura e in cartongesso.







		Q.tà conf.	Prezzo unit.
	PA102PRS Presa Pratico Smart (cover + valvola)	1	€ 170,00
	PA101PRS Contropresa Pratico Smart	1	€ 139,00

Set predisposizione

		Q.tà conf.	Prezzo unit.
	TR32PRS Set predisposizione 1 punto presa Pratico Smart da 2"	1	€ 290,00
	<p>Composto da:</p> <ul style="list-style-type: none"> n. 1 contropresa Pratico Smart (cod. PA101PRS) n. 3 curve PVC 2" Pratico a 90° FF ampio raggio Performance (cod. TRX25PRP) n. 2 curve PVC 2" Pratico a 45° FF ampio raggio Performance (cod. TRX22PRP) n. 2 curve PVC 2" Pratico a 22° FF ampio raggio Performance (cod. TRX28PRP) n. 6 manicotti con battente PVC 2" Pratico (cod. TR21PR) n. 1 derivazione PVC Ø 50 a 45° FF (cod. TR054) mt 14 tubo PVC 2" Pratico spessore mm.1,6 (barre da mt 2) (cod. TR20PR) n. 1 manicotto adattatore in ABS Ø 50 M a 2" F (cod. TR212) n.1 mastice autosaldante per PVC, tubetto gr 125 con dosatore (cod. CF103) mt 25 preinfilato H05V-K 2x1 guaina Ø 16 IMQ pes. (cod. PE111) n. 15 fascette di cablaggio PVC cm 30 blu (cod. PE410) n. 14 collari in metallo tipo ohm Ø 50 <p><i>* I cavi presenti all'interno del preinfilato sono conformi all'aggiornamento normativo EN 50575:2014+A1:2016</i></p>		

	TR52PRS Set predisposizione Master 1 punto presa Pratico Smart da 2" + 1 punto presa Tubò Robò e 1 punto presa di servizio	1	€ 470,00
	<p>Composto da:</p> <ul style="list-style-type: none"> n. 1 contropresa Pratico Smart (cod. PA101PRS) n. 3 curve PVC 2" Pratico a 90° FF ampio raggio Performance (cod. TRX25PRP) n. 2 curve PVC 2" Pratico a 45° FF ampio raggio Performance (cod. TRX22PRP) n. 2 curve PVC 2" Pratico a 22° FF ampio raggio Performance (cod. TRX28PRP) n. 6 manicotti con battente PVC 2" Pratico (cod. TR21PR) n. 2 controprese di servizio Ø 50 con raccordo curvo (cod. ITR803) n. 4 curve PVC Ø 50 a 45° FF (cod. TR052) n. 4 curve PVC Ø 50 a 45° MF (cod. TR051) n. 3 curve PVC Ø 50 a 90° FF (cod. TR055) n. 2 derivazioni PVC Ø 50 a 90° FF (cod. TR056) n. 4 manicotti con battente PVC Ø 50 (cod. TR210) n. 1 manicotto adattatore in ABS Ø 50 M a 2" F (cod. TR212) n. 1 mastice autosaldante per PVC, barattolo gr 250 con pennello (cod. CF105) n. 30 fascette di cablaggio PVC cm 30 blu (cod. PE410) mt 14 di tubo PVC 2" Pratico spessore mm.1,6 (barre da mt 2) (cod. TR20PR) mt 14 di tubo PVC Ø 50 spessore mm 2,1 barra da m 2 (cod. TR050) mt 50 di preinfilato H05V-K 2x1 guaina Ø 16 IMQ pes. (cod PE111) n. 14 collari in metallo tipo ohm Ø 50 <p><i>* I cavi presenti all'interno del preinfilato sono conformi all'aggiornamento normativo EN 50575:2014+A1:2016</i></p>		

Materiale predisposizione sistema Pratico

		Q.tà conf.	Prezzo unit.
	TR20PR Tubo PVC 2" Pratico spessore mm.1,6 (al m) (barre da mt 2)	1	€ 5,00
	TR21PR Manicotto con battente PVC 2" Pratico	1	€ 1,60
	TR212 Manicotto adattatore in ABS Ø 50 M a 2" F per Pratico	1	€ 3,50
	TRX28PRP Curva PVC 2" Pratico a 22° FF ampio raggio Performance	1	€ 22,00
	TRX22PRP Curva PVC 2" Pratico a 45° FF ampio raggio Performance	1	€ 14,00
	TRX25PRP Curva PVC 2" Pratico a 90° FF ampio raggio Performance	1	€ 22,00

Tubo flessibile per sistema Pratico

		Q.tà conf.	Prezzo unit.
	AP12PRT Tubo flessibile Pratico Ø 32 da 12 mt completo di impugnatura Soft Touch, raccordi e calza di rivestimento	1	€ 215,00

Accessori per tubi flessibili sistema Pratico

		Q.tà conf.	Prezzo unit.
	AP390PR Set completo di rivestimento a protezione tubo flessibile Pratico Ø 32 da ml.12	1	€ 99,00









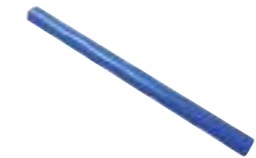

Ricambi per tubi flessibili sistema Pratico

		Q.tà conf.	Prezzo unit.
	AP315T Impugnatura Tubò Soft Touch Ø 32 con regolatore di pressione e raccordo girevole	1	€ 23,90
	AP353PRT Gruppo raccordi per tubo flessibile Pratico con impugnatura ergonomica Composto da: • Raccordo bloccaggio calza • Raccordo di collegamento dal tubo flessibile alla impugnatura ergonomica (cod. AP314PRT)	1	€ 25,00









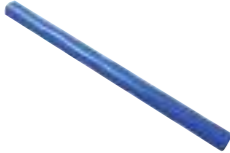

Set predisposizione Ø50

		Q.tà conf.	Prezzo unit.
	TR022 Set predisposizione integrativo 2 punti presa blu New Air Ø 50 (tubo ml. 2)	1	€ 192,50
	Composto da: n. 2 controprese NEW AIR Ø 50, da incasso con raccordo curvo (cod. PA012) n. 4 curve PVC Ø 50 a 45° FF (cod. TR052) n. 4 curve PVC Ø 50 a 45° MF (cod. TR051) n. 3 curve PVC Ø 50 a 90° FF (cod. TR055) n. 2 derivazioni PVC Ø 50 a 90° FF (cod. TR056) n. 15 fascette di cablaggio PVC cm 30 blu (cod. PE410) n. 4 manicotti con battente PVC Ø 50 (cod. TR210) n. 1 mastice autosaldante per PVC, tubetto gr 125 con dosatore (cod. CF103) mt 25 di preinfilato H05V-K 2x1 guaina Ø 16 IMQ pes. (cod. PE111) mt 14 di tubo PVC Ø 50 spessore mm 2,1 barra da m 2 (cod. TR050)		
	<i>* I cavi presenti all'interno del preinfilato sono conformi all'aggiornamento normativo EN 50575:2014+A1:2016</i>		
	TR024R Set predisposizione 3 punti presa blu New Air + 1 punto presa di servizio Ø 50 (tubo ml. 2)	1	€ 310,00
	Composto da: n. 3 controprese NEW AIR Ø 50, da incasso con raccordo curvo (cod. PA012) n. 1 contropresa di servizio Ø 50 con raccordo curvo (cod. ITR803) n. 8 curve PVC Ø 50 a 45° FF (cod. TR052) n. 6 curve PVC Ø 50 a 45° MF (cod. TR051) n. 5 curve PVC Ø 50 a 90° FF (cod. TR055) n. 4 derivazioni PVC Ø 50 a 90° FF (cod. TR056) n. 15 fascette di cablaggio PVC cm 30 blu (cod. PE410) n. 8 manicotti con battente PVC Ø 50 (cod. TR210) n. 1 mastice autosaldante per PVC, tubetto gr 125 con dosatore (cod. CF103) mt 25 di preinfilato H05V-K 2x1 guaina Ø 16 IMQ pes. (cod. PE111) mt 22 di tubo PVC Ø 50 spessore mm 2,1 barra da m 2 (cod. TR050)		
	<i>* I cavi presenti all'interno del preinfilato sono conformi all'aggiornamento normativo EN 50575:2014+A1:2016</i>		
	TR025R Set predisposizione 5 punti presa blu New Air + 1 punto presa di servizio Ø 50 (tubo ml. 2)	1	€ 480,00
	Composto da: n. 5 controprese NEW AIR Ø 50, da incasso con raccordo curvo (cod. PA012) n. 1 contropresa di servizio Ø 50 con raccordo curvo (cod. ITR803) n. 10 curve PVC Ø 50 a 45° FF (cod. TR052) n. 8 curve PVC Ø 50 a 45° MF (cod. TR051) n. 8 curve PVC Ø 50 a 90° FF (cod. TR055) n. 6 derivazioni PVC Ø 50 a 90° FF (cod. TR056) n. 30 fascette di cablaggio PVC cm 30 blu (cod. PE410) n. 10 manicotti con battente PVC Ø 50 (cod. TR210) n. 1 mastice autosaldante per PVC, barattolo gr 250 con pennello (cod. CF105) mt 50 di preinfilato H05V-K 2x1 guaina Ø 16 IMQ pes. (cod. PE111) mt 36 di tubo PVC Ø 50 spessore mm 2,1 barra da m 2 (cod. TR050)		
	<i>* I cavi presenti all'interno del preinfilato sono conformi all'aggiornamento normativo EN 50575:2014+A1:2016</i>		









Materiale impiantistico Ø50

		Q.tà conf.	Prezzo unit.
	TR050 Tubo PVC Ø 50 blu mt. 2 sp. 2,1mm	10	€ 5,10
	TR051 Curva PVC Ø 50 45° MF blu	10	€ 2,50
	TR052 Curva PVC Ø 50 45° FF blu	10	€ 2,50
	TR055 Curva PVC Ø 50 90° FF blu	10	€ 4,50
	TR053 Derivazione PVC Ø 50 45° MF blu	10	€ 4,70
	TR054 Derivazione PVC Ø 50 45° FF blu	10	€ 4,70
	TR056 Derivazione PVC Ø 50 90° FF blu	10	€ 5,20
	TR210 Manicotto con battente PVC Ø 50 blu	10	€ 1,80
	TR265 Aumento conico eccentrico PVC Ø 50F/63 blu	1	€ 8,00
	TR250 Aumento conico concentrico PVC Ø 50F/82F blu	1	€ 14,00
	TR310 Griglia sfiato PVC Ø 80	1	€ 3,00

Materiale impiantistico Ø63 - Ø80 - Ø100

			Q.tà conf.	Prezzo unit.
	TR060	Tubo PVC Ø 63 blu mt. 2 sp. 3 mm	2	€ 10,20
	TR080	Tubo PVC Ø 80 blu mt. 2 sp. 3 mm	2	€ 13,00
	TR100	Tubo PVC Ø 100 blu mt. 2 sp. 3 mm	2	€ 16,00
	TR061	Curva PVC Ø 63 45° MF blu	10	€ 7,30
	TR081	Curva PVC Ø 80 45° MF blu	1	€ 9,80
	TR101	Curva PVC Ø 100 45° MF blu	1	€ 18,00
	TR062	Curva PVC Ø 63 45° FF blu	10	€ 7,30
	TR082	Curva PVC Ø 80 45° FF blu	1	€ 9,80
	TR102	Curva PVC Ø 100 45° FF blu	1	€ 21,00
	TR063	Derivazione PVC Ø 63 45° MF blu	10	€ 15,50
	TR083	Derivazione PVC Ø 80 45° MF blu	1	€ 19,00
	TR103	Derivazione PVC Ø 100 45° MF blu	1	€ 23,00
	TR064	Derivazione PVC Ø 63 45° FF blu	10	€ 15,50
	TR084	Derivazione PVC Ø 80 45° FF blu	1	€ 19,00
	TR104	Derivazione PVC Ø 100 45° FF blu	1	€ 23,00
	TR215	Manicotto con battente PVC Ø 63 blu	10	€ 4,80
	TR225	Manicotto con battente PVC Ø 80 blu	1	€ 7,20
	TR230	Manicotto con battente PVC Ø 100 blu	1	€ 7,80
	TR275	Aumento eccentrico PVC Ø 63F/80M blu	1	€ 14,00
	TR285	Aumento eccentrico PVC Ø 80F/100M blu	1	€ 13,00
	TR260	Aumento concentrico PVC Ø 82F/100F blu	1	€ 13,00
	TR310	Griglia sfiato PVC Ø 80	1	€ 3,00
	TR315	Griglia sfiato PVC Ø 100	1	€ 3,80
	TR340	Tappo PVC Ø 63 ispezione a vite	1	€ 19,50
	TR350	Tappo PVC Ø 80 ispezione a vite grigio	1	€ 21,00
	TR355	Tappo PVC Ø 100 ispezione a vite grigio	1	€ 23,00

Controprese

Controprese New Air Logik New Air			Q.tà conf.	Prezzo unit.
	PA012	Contropresa New Air Ø 50 da incasso con raccordo curvo Già predisposte per l'installazione anche in pareti mobili/cartongesso.	30	€ 13,00
	PA022	Contropresa New Air Ø 40-50 da incasso con raccordo dritto Già predisposte per l'installazione anche in pareti mobili/cartongesso.	40	€ 13,00
Controprese Square			Q.tà conf.	Prezzo unit.
	PA060	Contropresa Square Ø 50 da incasso con raccordo curvo	30	€ 10,50
	PA061	Contropresa Square Ø 40-50 da incasso con raccordo dritto	40	€ 10,50
	PA062	Contropresa Square Ø 40-50 per cartongesso con raccordo curvo	30	€ 10,50
Contropresa di servizio			Q.tà conf.	Prezzo unit.
	ITR803	Contropresa di servizio Ø 50 con raccordo curvo	1	€ 9,90
Contropresa Vac Pan			Q.tà conf.	Prezzo unit.
	PA033	Kit contropresa in acciaio per muratura presa Vac Pan	1	€ 120,00
Controprese Floor			Q.tà conf.	Prezzo unit.
	PA040	Contropresa Floor Ø 50 in alluminio a pavimento con raccordo curvo	1	€ 89,00
	PA045	Contropresa Floor Ø 50 in alluminio a pavimento con raccordo dritto	1	€ 89,00

Schema tecnico collegamenti impianto Tubò con prese aspiranti e accessori di pulizia

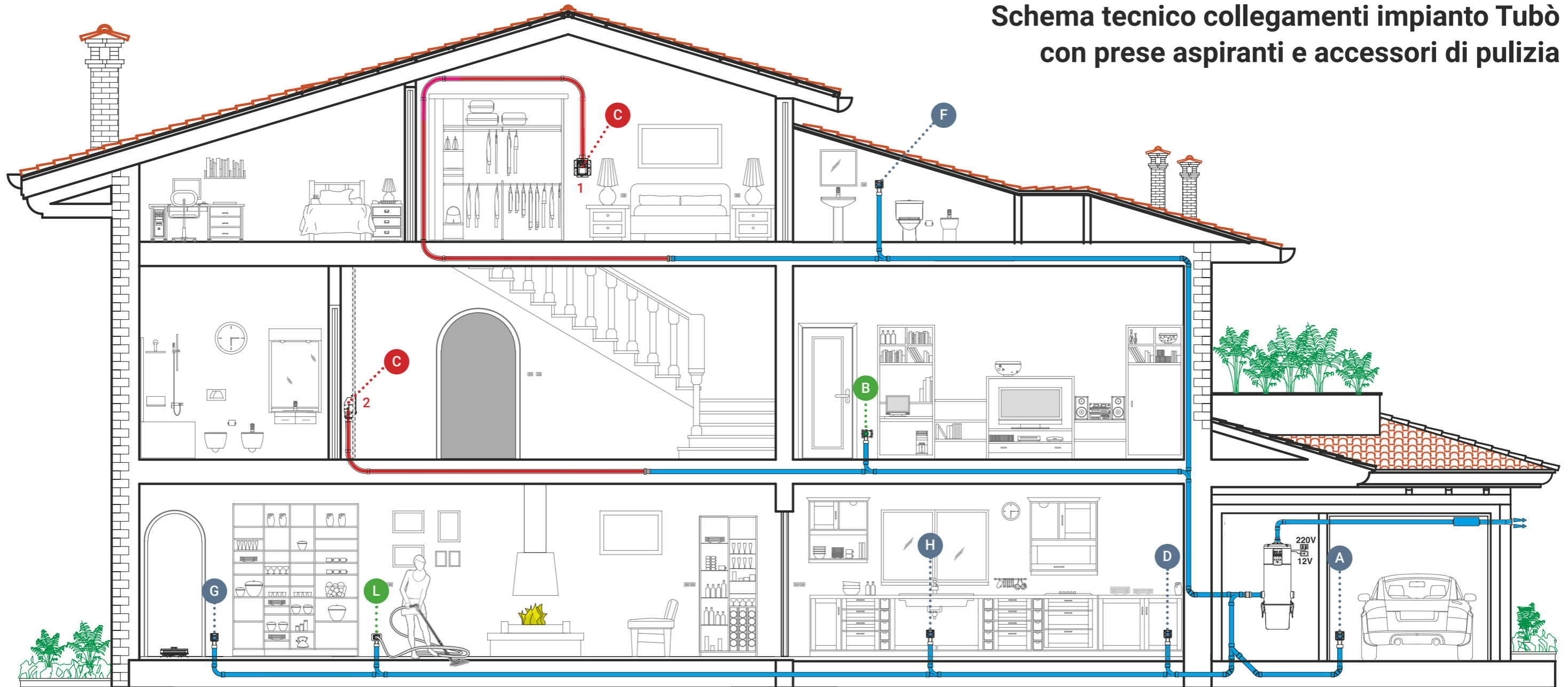

A ITR803 CONTROPRESA DI SERVIZIO

La contropresa Ø 50 con raccordo curvo, offre la possibilità di collegare la linea polveri con un'ampia gamma di prodotti del sistema TUBÒ di Aertecnica.



D VAC PAN



E PRESA SQUARE



G TR900L TUBÒ ROBÒ LASER



F SPEEDY



H AP286 KIT DI PULIZIA VROOM



PA012 - CONTROPRESA NEW AIR

La contropresa Ø 50 è dedicata ai corpi presa e supporti adattatori Aertecnica, compatibili con la maggior parte delle placche elettriche presenti sul mercato.

B



L



SISTEMA PRATICO SMART

Con il sistema Pratico Smart il tubo flessibile scompare all'interno delle pareti. Tutto il sistema aspirapolvere è dentro un'unica presa.

1 Il tubo esce dall'alto

2 Il tubo esce dal basso



Eccellenza tecnologica



Aertecnica è stata la prima azienda del settore a integrare la compatibilità delle varie linee elettriche con le proprie prese aspiranti, brevettando nel 1992 la linea "AIR", poi in seguito divenuta "NEW AIR". La compatibilità con la maggior parte delle placche elettriche presenti sul mercato e la resistenza meccanica derivata dall'utilizzo di materiali termoplastici di alta qualità, hanno prodotto un fantastico connubio tra tecnica ed estetica.

La doppia guarnizione OR garantisce una perfetta tenuta tra la presa aspirante e la contropresa fissata al muro, correggendo eventuali piccole imperfezioni dovute ad un errato allineamento della contropresa con il filo intonaco, garantendo un perfetto funzionamento.

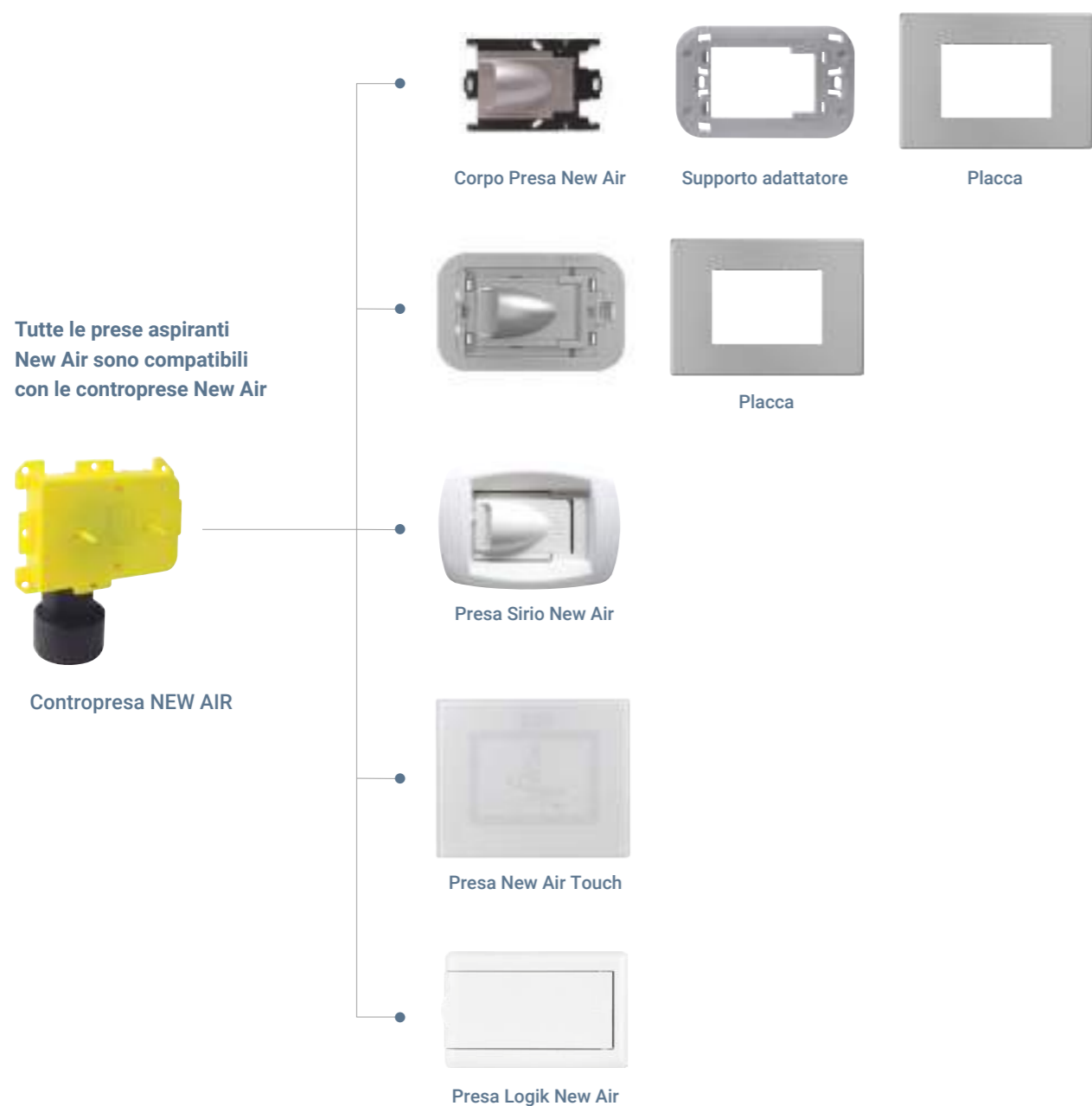

Prese aspiranti New Air per placche ABB





ABB Elòs

Preso aspirante per placca serie ABB Elòs | Colore: GRIGIO SCURO

Per questa serie, la presa aspirante è composta dal CORPO PRESA e dal SUPPORTO ADATTATORE.

La placca ABB Elòs va acquistata a parte.

			Q.tà conf.	Prezzo unit.
	NA610	Corpo presa compatibile con placca ABB Elòs I corpi presa New Air sono forniti completi di viti per il fissaggio e morsetti per il collegamento elettrico.	10	€ 47,00
	NA689	Supporto adattatore per placca ABB Elòs	5	€ 4,00

Prese aspiranti New Air per placche AVE





AVE Allumia

Preso aspirante per placca serie AVE Allumia | Colore: GRIGIO METALLIZZATO CHIARO LUCIDO

Per questa serie, la presa aspirante è composta dal CORPO PRESA e dal SUPPORTO ADATTATORE.

La placca AVE Allumia va acquistata a parte.

			Q.tà conf.	Prezzo unit.
	NA622	Corpo presa compatibile con placca AVE Allumia I corpi presa New Air sono forniti completi di viti per il fissaggio e morsetti per il collegamento elettrico.	10	€ 55,00
	NA679	Supporto adattatore per placca AVE Allumia	5	€ 6,00

AVE Banquise

Preso aspirante per placca serie AVE Banquise | Colore: BIANCO

Per questa serie, la presa aspirante è composta dal CORPO PRESA e dal SUPPORTO ADATTATORE.



La placca AVE Banquise va acquistata a parte.

			Q.tà conf.	Prezzo unit.
	NA620	Corpo presa compatibile con placca AVE Banquise I corpi presa New Air sono forniti completi di viti per il fissaggio e morsetti per il collegamento elettrico.	10	€ 47,00
	NA682	Supporto adattatore per placca AVE Banquise	5	€ 4,00

AVE Sistema 44 Life

Preso aspirante per placca serie AVE Sistema 44 Life | Colore: NERO LUCIDO

Per questa serie, la presa aspirante è composta dal CORPO PRESA e dal SUPPORTO ADATTATORE.
La placca AVE Sistema 44 Life va acquistata a parte.

			Q.tà conf.	Prezzo unit.
	NA627	Corpo presa compatibile con placca AVE Sistema 44 Life	10	€ 55,00
	NA677	Supporto adattatore per placca AVE Sistema 44 Life	5	€ 6,00

AVE Sistema 44



Preso aspirante per placca serie AVE Sistema 44 | Colore: BIANCO

Per questa serie, la presa aspirante è composta dal CORPO PRESA e dal SUPPORTO ADATTATORE.
La placca AVE Sistema 44 va acquistata a parte.

			Q.tà conf.	Prezzo unit.
	NA620	Corpo presa compatibile con placca AVE Sistema 44 I corpi presa New Air sono forniti completi di viti per il fissaggio e morsetti per il collegamento elettrico.	10	€ 47,00
	NA683	Supporto adattatore per placca AVE Sistema 44	5	€ 4,00



Preso aspirante per placca serie AVE Sistema 44 | Colore: GRIGIO SCURO

Per questa serie, la presa aspirante è composta dal CORPO PRESA e dal SUPPORTO ADATTATORE.
La placca AVE Sistema 44 va acquistata a parte.

	NA610	Corpo presa compatibile con placca AVE Sistema 44 I corpi presa New Air sono forniti completi di viti per il fissaggio e morsetti per il collegamento elettrico.	10	€ 47,00
	NA675	Supporto adattatore per placca AVE Sistema 44	5	€ 4,00

Preso aspirante per placca serie AVE Sistema 44 | Colore: NERO LUCIDO

Per questa serie, la presa aspirante è composta dal CORPO PRESA e dal SUPPORTO ADATTATORE.
La placca AVE Sistema 44 va acquistata a parte.





	NA627	Corpo presa compatibile con placca AVE Sistema 44 I corpi presa New Air sono forniti completi di viti per il fissaggio e morsetti per il collegamento elettrico.	10	€ 55,00
	NA677	Supporto adattatore per placca AVE Sistema 44	5	€ 6,00

Prese aspiranti New Air Touch

La linea New Air AVE Touch rappresenta un'importante differenziazione nel mondo delle placche elettriche di finitura. Un innovativo sistema a scivolamento copre la presa aspirante, integrandosi perfettamente con quelle destinate agli apparati elettrici. Un'elegante grafica serigrafata sul vetro della presa Touch identifica facilmente il punto di aspirazione.



AVE Sistema 44 Touch

			Q.tà conf.	Prezzo unit.
	PA225	Preso TOUCH New Air, AVE Sistema 44 Colore: bianco lucido Prodotto Esclusivo Sistema TUBÒ Preso completa a scomparsa. Placca elettrica a scivolamento incorporata.	1	€ 198,00
	PA224	Preso TOUCH New Air, AVE Sistema 44 Colore: nero assoluto Prodotto Esclusivo Sistema TUBÒ Preso completa a scomparsa. Placca elettrica a scivolamento incorporata.	1	€ 198,00
	PA226	Preso TOUCH New Air, AVE Sistema 44 Colore: grigio argentato Prodotto Esclusivo Sistema TUBÒ Preso completa a scomparsa. Placca elettrica a scivolamento incorporata. FINO AD ESAURIMENTO SCORTE	1	€ 198,00
	PA227	Preso TOUCH New Air TOUCH, AVE Sistema 44 Colore: verde Prodotto Esclusivo Sistema TUBÒ Preso completa a scomparsa. Placca elettrica a scivolamento incorporata. FINO AD ESAURIMENTO SCORTE	1	€ 198,00
	PA228	Preso New Air TOUCH, AVE Sistema 44 Colore: rosso Pompei Prodotto Esclusivo Sistema TUBÒ Preso completa a scomparsa. Placca elettrica a scivolamento incorporata. FINO AD ESAURIMENTO SCORTE	1	€ 198,00

Le prese aspiranti New Air Touch sono fornite complete di viti per il fissaggio e morsetti per il collegamento elettrico

AVE Sistema 44 Allumia



			Q.tà conf.	Prezzo unit.
	PA232	Preso New Air ALLUMIA TOUCH, AVE Sistema 44 Colore: grigio argentato con placca alluminio naturale chiaro Prodotto esclusivo Sistema TUBÒ Preso completa a scomparsa. Placca elettrica a scivolamento incorporata.	1	€ 210,00
	PA233	Preso New Air ALLUMIA TOUCH, Ave Sistema 44 Colore: grigio argentato con placca alluminio naturale scuro Prodotto esclusivo Sistema TUBÒ Preso completa a scomparsa. Placca elettrica a scivolamento incorporata.	1	€ 209,00

Le prese aspiranti New Air Touch sono fornite complete di viti per il fissaggio e morsetti per il collegamento elettrico

AVE Sistema 45



Preso aspirante per placca serie AVE Sistema 45 | Colore: AVORIO

Per questa serie, la presa aspirante è composta dal CORPO PRESA e dal SUPPORTO ADATTATORE.
La placca AVE Sistema 45 va acquistata a parte.

			Q.tà conf.	Prezzo unit.
	NA625	Corpo presa compatibile con placca AVE Sistema 45 I corpi presa New Air sono forniti completi di viti per il fissaggio e morsetti per il collegamento elettrico.	10	€ 47,00
	NA680	Supporto adattatore per placca AVE Sistema 45	5	€ 4,00

Preso aspirante per placca serie AVE Sistema 45 | Colore: GRIGIO CHIARO

Per questa serie, la presa aspirante è composta dal CORPO PRESA e dal SUPPORTO ADATTATORE.
La placca AVE Sistema 45 va acquistata a parte.

	NA615	Corpo presa compatibile con placca AVE Sistema 45 I corpi presa New Air sono forniti completi di viti per il fissaggio e morsetti per il collegamento elettrico.	10	€ 47,00
	NA678	Supporto adattatore per placca AVE Sistema 45	5	€ 4,00

Prese aspiranti New Air per placche BTICINO



BTICINO Axolute

Preso aspirante per placca serie BTICINO Axolute | Colore: BIANCO LUCIDO

Per questa serie, la presa aspirante è composta dal CORPO PRESA e dal SUPPORTO ADATTATORE.
La placca BTICINO Axolute va acquistata a parte.

			Q.tà conf.	Prezzo unit.
	NA624	Corpo presa compatibile con placca BTICINO Axolute I corpi presa New Air sono forniti completi di viti per il fissaggio e morsetti per il collegamento elettrico.	10	€ 56,00
	NA698	Supporto adattatore per placca BTICINO Axolute	5	€ 6,00

Preso aspirante per placca serie BTICINO Axolute | Colore: GRIGIO METALLIZZATO CHIARO LUCIDO

Per questa serie, la presa aspirante è composta dal CORPO PRESA e dal SUPPORTO ADATTATORE.
La placca BTICINO Axolute va acquistata a parte.





	NA622	Corpo presa compatibile con placca BTICINO Axolute I corpi presa New Air sono forniti completi di viti per il fissaggio e morsetti per il collegamento elettrico.	10	€ 55,00
	NA687	Supporto adattatore per placca BTICINO Axolute	5	€ 6,00

Preso aspirante per placca serie BTICINO Axolute | Colore: GRIGIO SCURO LUCIDO

Per questa serie, la presa aspirante è composta dal CORPO PRESA e dal SUPPORTO ADATTATORE.
La placca BTICINO Axolute va acquistata a parte.

	NA623	Corpo presa compatibile con placca BTICINO Axolute I corpi presa New Air sono forniti completi di viti per il fissaggio e morsetti per il collegamento elettrico.	10	€ 55,00
	NA688	Supporto adattatore per placca BTICINO Axolute	5	€ 6,00

BTICINO Axolute Air

			Q.tà conf.	Prezzo unit.
	PA272	Preso compatibile con placca BTICINO Axolute Air Colore: bianco Completa di corpo presa e supporto placca. Placca elettrica esclusa.	10	€ 62,00
	PA273	Preso compatibile con placca BTICINO Axolute Air Colore: bianco lucido Completa di corpo presa e supporto placca. Placca elettrica esclusa.	10	€ 62,00
	PA271	Preso compatibile con placca BTICINO Axolute Air Colore: grigio metallizzato chiaro lucido Completa di corpo presa e supporto placca. Placca elettrica esclusa.	10	€ 62,00
	PA270	Preso compatibile con placca BTICINO Axolute Air Colore: grigio scuro lucido Completa di corpo presa e supporto placca. Placca elettrica esclusa.	10	€ 62,00

BTICINO Livinglight

Presse aspirante per placca serie BTICINO Livinglight | Colore: BIANCO

Per questa serie, la presa aspirante è composta dal CORPO PRESA e dal SUPPORTO ADATTATORE.

La placca BTICINO Livinglight va acquistata a parte.

			Q.tà conf.	Prezzo unit.
	NA620	Corpo presa compatibile con placca BTICINO Livinglight I corpi presa New Air sono forniti completi di viti per il fissaggio e morsetti per il collegamento elettrico.	10	€ 47,00
	NA672	Supporto adattatore per placca BTICINO Livinglight	5	€ 4,00

Presse aspirante per placca serie BTICINO Livinglight | Colore: GRIGIO METALLIZZATO

Per questa serie, la presa aspirante è composta dal CORPO PRESA e dal SUPPORTO ADATTATORE.

La placca BTICINO Livinglight va acquistata a parte.

			Q.tà conf.	Prezzo unit.
	NA621	Corpo presa compatibile con placca BTICINO Livinglight I corpi presa New Air sono forniti completi di viti per il fissaggio e morsetti per il collegamento elettrico.	10	€ 55,00
	NA673	Supporto adattatore per placca BTICINO Livinglight	5	€ 6,00

Presse aspirante per placca serie BTICINO Livinglight | Colore: GRIGIO SCURO

Per questa serie, la presa aspirante è composta dal CORPO PRESA e dal SUPPORTO ADATTATORE.

La placca BTICINO Livinglight va acquistata a parte.

			Q.tà conf.	Prezzo unit.
	NA610	Corpo presa compatibile con placca BTICINO Livinglight I corpi presa New Air sono forniti completi di viti per il fissaggio e morsetti per il collegamento elettrico.	10	€ 47,00
	NA670	Supporto adattatore per placca BTICINO Livinglight	5	€ 4,00

BTICINO Livinglight Air

			Q.tà conf.	Prezzo unit.
	PA251	Presse compatibile con placca BTICINO Livinglight Air Colore: bianco Completa di corpo presa e supporto placca. Placca elettrica esclusa.	10	€ 49,50
	PA252	Presse compatibile con placca BTICINO Livinglight Air Colore: grigio metallizzato Completa di corpo presa e supporto placca. Placca elettrica esclusa.	10	€ 62,00
	PA250	Presse compatibile con placca BTICINO Livinglight Air Colore: grigio scuro Completa di corpo presa e supporto placca. Placca elettrica esclusa.	10	€ 49,50

Presse aspiranti New Air Living Now



Dotata un design minimalista e curato in ogni dettaglio, la presa aspirante New Air NOW è stata progettata seguendo rigidamente la filosofia di design adottata da Bticino e da loro approvata.

Ciò che si nota è una estetica estremamente gradevole, che racchiude un'insieme di innovazioni tecnologiche che rendono questa presa aspirante unica nel suo genere sotto l'aspetto della funzionalità, dell'ergonomia e della robustezza.



BTICINO Living Now

			Q.tà conf.	Prezzo unit.
	PA280	Presse New Air BTICINO Living Now Colore: bianco Prodotto Esclusivo Sistema TUBÓ Completa di corpo presa, supporto placca e cover sportello. Placca elettrica esclusa.	10	€ 56,00
	PA281	Presse New Air BTICINO Living Now Colore: sabbia Prodotto Esclusivo Sistema TUBÓ Completa di corpo presa, supporto placca e cover sportello. Placca elettrica esclusa.	10	€ 53,00
	PA282	Presse New Air BTICINO Living Now Colore: nero Prodotto Esclusivo Sistema TUBÓ Completa di corpo presa, supporto placca e cover sportello. Placca elettrica esclusa.	10	€ 55,00

Ricambi presa BTICINO Living Now

			Q.tà conf.	Prezzo unit.
	PA090	Sportello - cover per presa New Air Bticino Living Now Colore: bianco	5	€ 8,00
	PA091	Sportello - cover per presa New Air Bticino Living Now Colore: sabbia	5	€ 8,00
	PA092	Sportello - cover per presa New Air Bticino Living Now Colore: nero	5	€ 8,00

BTICINO Magic

Preso aspirante per placca serie BTICINO Magic | Colore: BIANCO

Per questa serie, la presa aspirante è composta dal CORPO PRESA e dal SUPPORTO ADATTATORE.

La placca BTICINO Magic va acquistata a parte.

			Q.tà conf.	Prezzo unit.
	NA620	Corpo presa compatibile con placca BTICINO Magic I corpi presa New Air sono forniti completi di viti per il fissaggio e morsetti per il collegamento elettrico.	10	€ 47,00
	NA697	Supporto adattatore per placca BTICINO Magic	5	€ 4,00

BTICINO Matix

Preso aspirante per placca serie BTICINO Matix | Colore: BIANCO

Per questa serie, la presa aspirante è composta dal CORPO PRESA e dal SUPPORTO ADATTATORE.

La placca BTICINO Matix va acquistata a parte.

			Q.tà conf.	Prezzo unit.
	NA620	Corpo presa compatibile con placca BTICINO Matix I corpi presa New Air sono forniti completi di viti per il fissaggio e morsetti per il collegamento elettrico.	10	€ 47,00
	NA697	Supporto adattatore per placca BTICINO Matix	5	€ 4,00

Prese aspiranti New Air per placche GEWISS



GEWISS Chorus

Preso aspirante per placca serie GEWISS Chorus | Colore: BIANCO

Per questa serie, la presa aspirante è composta dal CORPO PRESA e dal SUPPORTO ADATTATORE.



La placca GEWISS Chorus va acquistata a parte.

			Q.tà conf.	Prezzo unit.
	NA620	Corpo presa compatibile con placca GEWISS Chorus I corpi presa New Air sono forniti completi di viti per il fissaggio e morsetti per il collegamento elettrico.	10	€ 47,00
	NA690	Supporto adattatore per placca GEWISS Chorus	5	€ 4,00

Preso aspirante per placca serie GEWISS Chorus | Colore: GRIGIO METALLIZZATO CHIARO LUCIDO

Per questa serie, la presa aspirante è composta dal CORPO PRESA e dal SUPPORTO ADATTATORE.

La placca GEWISS Chorus va acquistata a parte.

	NA622	Corpo presa compatibile con placca GEWISS Chorus I corpi presa New Air sono forniti completi di viti per il fissaggio e morsetti per il collegamento elettrico.	10	€ 55,00
	NA691	Supporto adattatore per placca GEWISS Chorus	5	€ 6,00

Preso aspirante per placca serie GEWISS Chorus | Colore: GRIGIO SCURO

Per questa serie, la presa aspirante è composta dal CORPO PRESA e dal SUPPORTO ADATTATORE.

La placca GEWISS Chorus va acquistata a parte.



	NA610	Corpo presa compatibile con placca GEWISS Chorus I corpi presa New Air sono forniti completi di viti per il fissaggio e morsetti per il collegamento elettrico.	10	€ 47,00
	NA692	Supporto adattatore per placca GEWISS Chorus	5	€ 4,00

GEWISS Playbus

Preso aspirante per placca serie GEWISS Playbus | Colore: GRIGIO SCURO

Per questa serie, la presa aspirante è composta dal CORPO PRESA e dal SUPPORTO ADATTATORE.

La placca GEWISS Playbus va acquistata a parte.

			Q.tà conf.	Prezzo unit.
	NA610	Corpo presa compatibile con placca GEWISS Playbus I corpi presa New Air sono forniti completi di viti per il fissaggio e morsetti per il collegamento elettrico.	10	€ 47,00
	NA684	Supporto adattatore per placca GEWISS Playbus	5	€ 4,00

Prese aspiranti New Air per placche LEGRAND





LEGRAND Cross

Preso aspirante per placca serie LEGRAND Cross | Colore: BIANCO

Per questa serie, la presa aspirante è composta dal CORPO PRESA e dal SUPPORTO ADATTATORE.

La placca LEGRAND Cross va acquistata a parte.



			Q.tà conf.	Prezzo unit.
	NA620	Corpo presa compatibile con placca LEGRAND Cross I corpi presa New Air sono forniti completi di viti per il fissaggio e morsetti per il collegamento elettrico.	10	€ 47,00
	NA685	Supporto adattatore per placca LEGRAND Cross	5	€ 4,00

LEGRAND Mosaic

Preso aspirante per placca serie LEGRAND Mosaic | Colore: BIANCO

Per questa serie, la presa aspirante è composta dal CORPO PRESA e dal SUPPORTO ADATTATORE.

La placca LEGRAND Mosaic va acquistata a parte.



			Q.tà conf.	Prezzo unit.
	NA620	Corpo presa compatibile con placca LEGRAND Mosaic I corpi presa New Air sono forniti completi di viti per il fissaggio e morsetti per il collegamento elettrico.	10	€ 47,00
	NA685	Supporto adattatore per placca LEGRAND Mosaic	5	€ 4,00

LEGRAND Vela

Preso aspirante per placca serie LEGRAND Vela | Colore: BIANCO

Per questa serie, la presa aspirante è composta dal CORPO PRESA e dal SUPPORTO ADATTATORE.

La placca LEGRAND Vela va acquistata a parte.

			Q.tà conf.	Prezzo unit.
	NA620	Corpo presa compatibile con placca LEGRAND Vela I corpi presa New Air sono forniti completi di viti per il fissaggio e morsetti per il collegamento elettrico.	10	€ 47,00
	NA685	Supporto adattatore per placca LEGRAND Vela	5	€ 4,00

Preso aspirante per placca serie LEGRAND Vela | Colore: GRIGIO SCURO

Per questa serie, la presa aspirante è composta dal CORPO PRESA e dal SUPPORTO ADATTATORE.

La placca LEGRAND Vela va acquistata a parte.

	NA610	Corpo presa compatibile con placca LEGRAND Vela I corpi presa New Air sono forniti completi di viti per il fissaggio e morsetti per il collegamento elettrico.	10	€ 47,00
	NA686	Supporto adattatore per placca LEGRAND Vela	5	€ 4,00

Prese aspiranti New Air per placche VIMAR



VIMAR Arké

			Q.tà conf.	Prezzo unit.
	PA256	Preso compatibile con placca VIMAR Arké Colore: bianco Completa di corpo presa e supporto placca. Placca elettrica esclusa.	10	€ 49,50
	PA257	Preso compatibile con placca VIMAR Arké Colore: metal Completa di corpo presa e supporto placca. Placca elettrica esclusa.	10	€ 62,00
	PA255	Preso compatibile con placca VIMAR Arké Colore: grigio scuro Completa di corpo presa e supporto placca. Placca elettrica esclusa.	10	€ 49,50

VIMAR Eikon

Preso aspirante per placca serie VIMAR Eikon | Colore: BIANCO

Per questa serie, la presa aspirante è composta dal CORPO PRESA e dal SUPPORTO ADATTATORE.

La placca VIMAR Eikon va acquistata a parte.

			Q.tà conf.	Prezzo unit.
	NA620	Corpo presa compatibile con placca VIMAR Eikon I corpi presa New Air sono forniti completi di viti per il fissaggio e morsetti per il collegamento elettrico.	10	€ 47,00
	NA693	Supporto adattatore per placca VIMAR Eikon	5	€ 4,00

Preso aspirante per placca serie VIMAR Eikon | Colore: GRIGIO SCURO

Per questa serie, la presa aspirante è composta dal CORPO PRESA e dal SUPPORTO ADATTATORE.

La placca VIMAR Eikon va acquistata a parte.

	NA610	Corpo presa compatibile con placca VIMAR Eikon I corpi presa New Air sono forniti completi di viti per il fissaggio e morsetti per il collegamento elettrico.	10	€ 47,00
	NA695	Supporto adattatore per placca VIMAR Eikon	5	€ 4,00

VIMAR Eikon Evo

			Q.tà conf.	Prezzo unit.
	PA278	Presa compatibile con placca VIMAR Eikon Evo Colore: bianco Completa di corpo presa e supporto placca. Placca elettrica esclusa.	10	€ 49,50
	PA277	Presa compatibile con placca VIMAR Eikon Evo Colore: grigio metallizzato Completa di corpo presa e supporto placca. Placca elettrica esclusa.	10	€ 62,00
	PA276	Presa compatibile con placca VIMAR Eikon Evo Colore: grigio scuro Completa di corpo presa e supporto placca. Placca elettrica esclusa.	10	€ 49,50

VIMAR Eikon Next

Presa aspirante per placca serie VIMAR Eikon Next | Colore: GRIGIO METALLIZZATO

Per questa serie, la presa aspirante è composta dal CORPO PRESA e dal SUPPORTO ADATTATORE.

La placca VIMAR Eikon Next va acquistata a parte.

			Q.tà conf.	Prezzo unit.
	NA621	Corpo presa compatibile con placca VIMAR Eikon Next I corpi presa New Air sono forniti completi di viti per il fissaggio e morsetti per il collegamento elettrico.	10	€ 55,00
	NA694	Supporto adattatore per placca VIMAR Eikon Next	5	€ 6,00

VIMAR Idea Rondò

Presa aspirante per placca serie VIMAR Idea Rondò | Colore: GRIGIO METALLIZZATO

Per questa serie, la presa aspirante è composta dal CORPO PRESA e dal SUPPORTO ADATTATORE.

La placca VIMAR Idea Rondò va acquistata a parte.

			Q.tà conf.	Prezzo unit.
	NA625	Corpo presa compatibile con placca VIMAR Idea Rondò I corpi presa New Air sono forniti completi di viti per il fissaggio e morsetti per il collegamento elettrico.	10	€ 47,00
	NA676	Supporto adattatore per placca VIMAR Idea Rondò	5	€ 4,00

Presa aspirante per placca serie VIMAR Idea Rondò | Colore: GRIGIO CHIARO

Per questa serie, la presa aspirante è composta dal CORPO PRESA e dal SUPPORTO ADATTATORE.

La placca VIMAR Idea Rondò va acquistata a parte.

	NA615	Corpo presa compatibile con placca VIMAR Idea Rondò I corpi presa New Air sono forniti completi di viti per il fissaggio e morsetti per il collegamento elettrico.	10	€ 47,00
	NA674	Supporto adattatore per placca VIMAR Idea Rondò	5	€ 4,00

VIMAR Plana

Presa aspirante per placca serie VIMAR Plana | Colore: BIANCO

Per questa serie, la presa aspirante è composta dal CORPO PRESA e dal SUPPORTO ADATTATORE.



La placca VIMAR Plana va acquistata a parte.

			Q.tà conf.	Prezzo unit.
	NA620	Corpo presa compatibile con placca VIMAR Plana I corpi presa New Air sono forniti completi di viti per il fissaggio e morsetti per il collegamento elettrico.	10	€ 47,00
	NA693	Supporto adattatore per placca VIMAR Plana	5	€ 4,00



Presa aspirante per placca serie VIMAR Plana | Colore: SILVER

Per questa serie, la presa aspirante è composta dal CORPO PRESA e dal SUPPORTO ADATTATORE.



La placca VIMAR Plana va acquistata a parte.

	NA622	Corpo presa compatibile con placca VIMAR Plana I corpi presa New Air sono forniti completi di viti per il fissaggio e morsetti per il collegamento elettrico.	10	€ 55,00
	NA696	Supporto adattatore per placca VIMAR Plana	5	€ 6,00

Prese aspiranti SIRIO New Air

SIRIO New Air con apertura normale			Q.tà conf.	Prezzo unit.
	NA606	Preso SIRIO New Air Colore: <i>bianco</i> Completa di placca elettrica	10	€ 53,00
	NA608	Preso SIRIO New Air Colore: <i>avorio</i> Completa di placca elettrica	10	€ 53,00

Prese aspiranti LOGIK New Air

LOGIK New Air			Q.tà conf.	Prezzo unit.
	PA700	Preso LOGIK New Air Colore: <i>bianco</i> Le prese aspiranti Logik New Air sono fornite complete di viti per il fissaggio e morsetti per il collegamento elettrico.	10	€ 41,00
	PAS700	Preso stagno LOGIK New Air Colore: <i>bianco</i> Completa di presa aspirante Logik New Air e protezione stagno (IP44) per utilizzo esterno. Le prese aspiranti Logik New Air sono fornite complete di viti per il fissaggio e morsetti per il collegamento elettrico.	1	€ 99,00







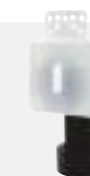

Accessori complementari per Prese New Air

			Q.tà conf.	Prezzo unit.
	PA309	Prolunga modulare da cm 0,5 - 4 per prese AIR, NEW AIR, LOGIK NEW AIR	10	€ 7,50
	PA034	Cornice per rifinitura intonaco per controprese NEW AIR Dimensioni: 10x7x5,5 cm (LxHxP) Quantità per confezione: 10	10	€ 7,50

Prese aspiranti SQUARE

Tutte le prese aspiranti Square sono compatibili con le controprese Square



			Q.tà conf.	Prezzo unit.
	PA600	Preso SQUARE Colore: <i>bianco</i> Le prese aspiranti Square sono fornite complete di viti per il fissaggio e morsetti per il collegamento elettrico	8	€ 43,00
	PA601	Preso SQUARE Colore: <i>avorio</i> Le prese aspiranti Square sono fornite complete di viti per il fissaggio e morsetti per il collegamento elettrico	8	€ 43,00
	PA602	Preso SQUARE Colore: <i>nero</i> Le prese aspiranti Square sono fornite complete di viti per il fissaggio e morsetti per il collegamento elettrico	8	€ 43,00
	PA603	Preso SQUARE Colore: <i>moka</i> Le prese aspiranti Square sono fornite complete di viti per il fissaggio e morsetti per il collegamento elettrico FINO AD ESAURIMENTO SCORTE	8	€ 43,00
	PA604	Preso SQUARE Colore: <i>grigio metallizzato chiaro lucido</i> Le prese aspiranti Square sono fornite complete di viti per il fissaggio e morsetti per il collegamento elettrico	8	€ 54,00
	PA605	Preso SQUARE Colore: <i>grigio scuro lucido</i> Le prese aspiranti Square sono fornite complete di viti per il fissaggio e morsetti per il collegamento elettrico	8	€ 54,00
	PA606	Preso SQUARE, bicolore Colore corpo: <i>nero</i> - Colore sportello: <i>bianco</i> Le prese aspiranti Square sono fornite complete di viti per il fissaggio e morsetti per il collegamento elettrico FINO AD ESAURIMENTO SCORTE	8	€ 49,50
	PA607	Preso SQUARE, bicolore Colore corpo: <i>grigio metallizzato chiaro lucido</i> Colore sportello: <i>bianco</i> Le prese aspiranti Square sono fornite complete di viti per il fissaggio e morsetti per il collegamento elettrico FINO AD ESAURIMENTO SCORTE	8	€ 49,50
	PA608	Preso SQUARE, bicolore Colore corpo: <i>grigio scuro lucido</i> Colore sportello: <i>bianco</i> Le prese aspiranti Square sono fornite complete di viti per il fissaggio e morsetti per il collegamento elettrico FINO AD ESAURIMENTO SCORTE	8	€ 49,50

Accessori complementari per Prese Square

			Q.tà conf.	Prezzo unit.
	PA309	Prolunga modulare da cm 0,5 - 4 per prese SQUARE	10	€ 7,50

Preso aspirante Vac Pan

Design moderno, adatta a tutti i tipi di cucina ma anche a laboratori, saloni di parrucchiere e negozi.

Il sistema TUBÒ si accende e si spegne premendo o rilasciando la leva con il piede.

La polvere, portata vicino alla presa con l'ausilio di una scopa, viene aspirata rapidamente.



TUBÒ

Prese aspiranti Vac Pan





			Q.tà conf.	Prezzo unit.
	PA410	Preso Vac Pan Active per mobili, bianca L'accensione e spegnimento della centrale avviene mediante lo spostamento della leva frontale sulla presa. Da utilizzare con la contropresa in acciaio per muratura cod. PA033 Da utilizzare con contropresa di servizio con kit di montaggio cod. PA031	1	€ 99,00
	PA417	Preso Vac Pan Active per mobili, grigio metallizzato L'accensione e spegnimento della centrale avviene mediante lo spostamento della leva frontale sulla presa. Da utilizzare con la contropresa in acciaio per muratura cod. PA033 Da utilizzare con contropresa di servizio con kit di montaggio cod. PA031	1	€ 99,00
	PA415	Preso Vac Pan Active per mobili, nera L'accensione e spegnimento della centrale avviene mediante lo spostamento della leva frontale sulla presa. Da utilizzare con la contropresa in acciaio per muratura cod. PA033 Da utilizzare con contropresa di servizio con kit di montaggio cod. PA031	1	€ 99,00

Tutte le prese aspiranti Vac Pan per muratura sono compatibili con il kit contropresa in acciaio PA033

Contropresa Vac Pan

			Q.tà conf.	Prezzo unit.
	PA033	Kit contropresa in acciaio per muratura presa Vac Pan	1	€ 120,00

Accessori complementari prese Vac Pan

			Q.tà conf.	Prezzo unit.
	PA036	Cover bianca per rifinitura per presa Vac Pan per battiscopa per contropresa in acciaio per muratura cod. PA033	1	€ 17,00
	PA038	Cover in acciaio satinato per rifinitura per presa Vac Pan per battiscopa per contropresa in acciaio per muratura cod. PA033 (per cod. PA400, PA405, PA407, PA410, PA415, PA417)	1	€ 35,00
	PA037	Cover nera per rifinitura per presa Vac Pan per battiscopa per contropresa in acciaio per muratura cod. PA033	1	€ 17,00
	PA031	Kit di montaggio per presa VAC PAN composto da tubo da 1 metro, fascette e raccordo curvo.	1	€ 42,00
	CM837	Radiocomando per avviamento/arresto centrale aspirante, da utilizzare con kit wireless cod. CM186 - CM187 - CM189 e i nuovi kit wireless CM186T - CM187T - CM189T Per attivazione wireless della presa VAC PAN (battiscopa) cod. PA400 - PA405 - PA407 - PA410 - PA415 - PA417	1	€ 110,00

TUBÒ



Gli accessori in dotazione

Il kit accessori pulizia VROOM viene fornito con un tubo flessibile di 5 metri di lunghezza, una comoda prolunga telescopica, una spazzola per spolverare e un pratico kit di montaggio.



AP286

Kit accessori pulizia VROOM

"VROOM" è composto da: un tubo flessibile da ml 5, da una prolunga, da una spazzola per spolverare e da un kit di montaggio
Compatibile con Kit Contropresa di servizio per muratura / cartongesso cod. ITR803

Q.tà conf.

1

Prezzo unit.

Vedere listino a pag. 99

Vroom

Kit accessori pulizia.

Vroom è un moderno e comodo accessorio per la pulizia che si integra perfettamente con il sistema Tubò. Vroom è pratico, silenzioso e invisibile, ideale per pulire velocemente ambienti della casa molto utilizzati come cucina, bagno e zona lavanderia.

La sua immediata accessibilità lo rende estremamente utile per le pulizie quotidiane. Vroom accende e spegne automaticamente la centrale aspirante, semplicemente estraendo il tubo flessibile a scomparsa.

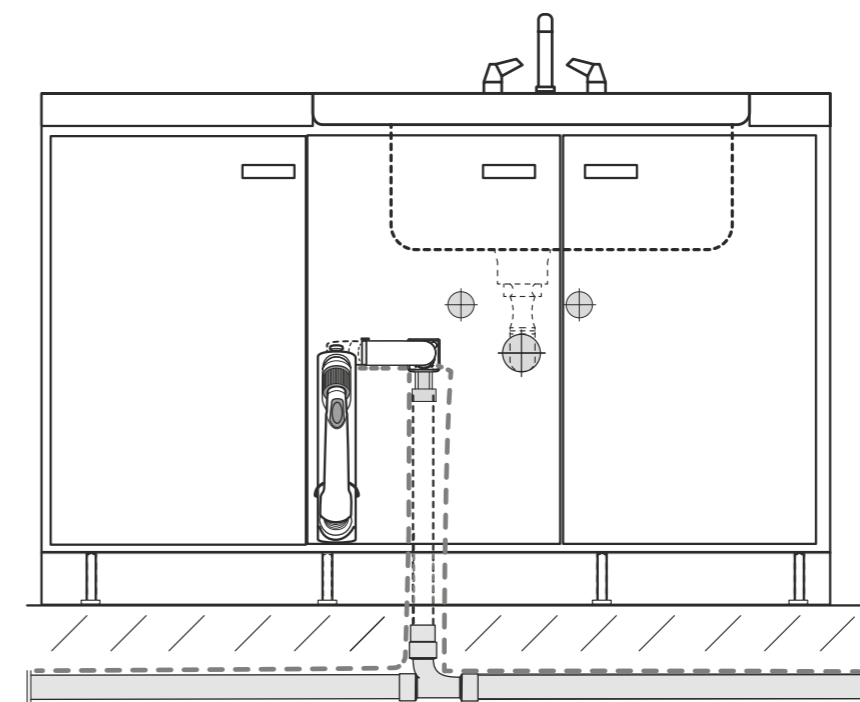

Installazione

Il Vroom può essere installato collegandolo alla contropresa di servizio ITR803 oppure direttamente alla predisposizione della linea polveri.

CONTROPRESA DI SERVIZIO ITR803





Tubò Rapido

È un tubo estensibile e flessibile per prese standard completo di raccordo, è estremamente versatile, può essere riposto in spazi piccoli, ma al tempo stesso la sua estensibilità (prolungabilità), ti permetterà di pulire spazi ampi in quanto il tubo ha una lunghezza da 1,2 a 7 metri.



	Q.tà conf.	Prezzo unit.
 AP228T Tubo flessibile Tubò Rapido allungabile da 1 a 7 mt.	1	Vedere listino a pag. 99

Tubò Speedy

È un tubo flessibile innovativo che si integra ai sistemi Aspirapolvere Centralizzati. Con il suo design contemporaneo, pulire con una mano in pochi secondi diventa facile e pratico. Il tubo flessibile estensibile fino a 4 metri, dotato di interruttore a bassa tensione, offre la potenza di una centrale aspirante a portata di mano. Il Tubò Speedy è sempre pronto quando ne hai bisogno e può essere utilizzato a bocca libera o con accessori standard per le pulizie.





	Q.tà conf.	Prezzo unit.
 AP288 Tubò Speedy	1	Vedere listino a pag. 99



Tubi flessibili per impianto tradizionale Ø 32



Standard con attivatore		Q.tà conf.	Prezzo unit.
	AP220T Tubo flessibile Ø 32 da mt 7 con attivatore e raccordi girevoli L'avviamento della centrale avviene all'inserimento del raccordo nella presa aspirante Utilizzabile con prese aspiranti NEW AIR - LOGIK NEW AIR - SQUARE NEW AIR TOUCH	1	€ 82,50
	AP225T Tubo flessibile Ø 32 da mt 9 con attivatore e raccordi girevoli L'avviamento della centrale avviene all'inserimento del raccordo nella presa aspirante Utilizzabile con prese aspiranti NEW AIR - LOGIK NEW AIR - SQUARE NEW AIR TOUCH	1	€ 99,00

Standard con attivatore e rivestimento		Q.tà conf.	Prezzo unit.
	AP220TS Tubo flessibile Ø 32 da mt 7 con attivatore, raccordi girevoli e calza di rivestimento L'avviamento della centrale avviene all'inserimento del raccordo nella presa aspirante Utilizzabile con prese aspiranti NEW AIR - LOGIK NEW AIR - SQUARE NEW AIR TOUCH	1	€ 147,00
	AP225TS Tubo flessibile Ø 32 da mt 9 con attivatore, raccordi girevoli e calza di rivestimento L'avviamento della centrale avviene all'inserimento del raccordo nella presa aspirante Utilizzabile con prese aspiranti NEW AIR - LOGIK NEW AIR - SQUARE NEW AIR TOUCH	1	€ 164,00

Elettrificato QUICK FLOW con interruttore		Q.tà conf.	Prezzo unit.
	AP233 Tubo flessibile Ø 32 completo Quick Flow mt 7 elettrificato con interruttore L'avviamento della centrale avviene tramite l'interruttore posto sull'impugnatura nella presa aspirante Utilizzabile con prese aspiranti NEW AIR - LOGIK NEW AIR - SQUARE NEW AIR TOUCH	1	€ 265,00
	AP238 Tubo flessibile Ø 32 completo Quick Flow mt 9 elettrificato con interruttore L'avviamento della centrale avviene tramite l'interruttore posto sull'impugnatura Utilizzabile con prese aspiranti NEW AIR - LOGIK NEW AIR - SQUARE NEW AIR TOUCH	1	€ 330,00

Elettrificato QUICK FLOW con Variatore di velocità		Q.tà conf.	Prezzo unit.
	AP234 Tubo flessibile completo elettrificato Quick Flow da mt 7 con variatore velocità L'avviamento della centrale avviene tramite il variatore posto sull'impugnatura Solo per centrali PERFETTO INOX TXA - PERFETTO TPA - PERFETTO TP - CLASSIC TC - QB - STUDIO TS - BRAVO - PERFETTO - PERFETTO INOX - C500. Utilizzabile con prese aspiranti NEW AIR - LOGIK NEW AIR - SQUARE - ECLETTIS - NEW AIR TOUCH	1	€ 286,00
	AP239 Tubo flessibile completo elettrificato Quick Flow da mt 9 con variatore velocità L'avviamento della centrale avviene tramite il variatore posto sull'impugnatura Solo per centrali PERFETTO INOX TXA - PERFETTO TPA - PERFETTO TP - CLASSIC TC - QB - STUDIO TS - BRAVO - PERFETTO - PERFETTO INOX - C500. Utilizzabile con prese aspiranti NEW AIR - LOGIK NEW AIR - SQUARE - ECLETTIS - NEW AIR TOUCH	1	€ 363,00

Accessori per tubi flessibili Ø 32



		Q.tà conf.	Prezzo unit.
	AP385 Set completo di rivestimento a protezione tubo flessibile Ø 32 da mt 7 Per tubo Quick Flow	1	€ 83,00
	AP388 Set completo di rivestimento a protezione tubo flessibile Ø 32 da mt 9 Per tubo Quick Flow	1	€ 99,00
	AP389 Set completo di rivestimento a protezione tubo flessibile standard Ø 32 da mt 7-9 Per tubi AP220T - AP225T - AP220TS - AP225TS	1	€ 65,00

Ricambi per tubi flessibili Ø 32

		Q.tà conf.	Prezzo unit.
	AP305 Tubo flessibile Ø 32 da mt 7	1	€ 59,00
	AP307 Tubo flessibile Ø 32 da mt 9	1	€ 75,00
	AP306 Tubo flessibile Ø 32 confezione da mt 21 Prezzo al mt	21	€ 9,00
	AP313 Raccordo attivatore girevole tubo-presa Ø 32 Materiale conduttivo	1	€ 15,00
	AP310 Raccordo prolunga Ø 32 Serve per unire due tubi flessibili. Da acquistare sempre in abbinamento a cod. AP313	1	€ 13,00
	AP370 Raccordo girevole Ø 32 per applicare le spazzole direttamente al tubo flessibile Applicabile solo ai codici AP220, AP225, AP305, AP306 e AP307.	1	€ 17,00
	AP315T Impugnatura Tubò Soft Touch Ø 32 con regolatore di pressione e raccordo girevole	1	€ 23,90

Kits Accessori per Pulizia Ø 32



		Q.tà conf.	Prezzo unit.
	AP244T KIT TUBO STAR Ø 32 Composto da: • TUBO Easy Sack (dimensioni 35x22x16H cm) • Set di spazzole: spazzola snodata per spolverare; spazzola per angoli; spazzola con feltro, per tappezzeria; spazzola per radiatori, spazzola per abiti; spazzola universale con setole per pavimento da cm 30 con ruote; spazzola "Flexible Curves" cm 30 doppio uso aspira e lucida; gancio in metallo porta tubo flessibile e porta TUBO Easy Sack • Prolunga telescopica in alluminio	1	€ 220,00
	AP261T KIT SPECIAL Ø 32 Composto da: • Tubo Easy Sack (dimensioni 35x22x16H cm) • Set di spazzole: spazzola snodata per spolverare; spazzola per angoli; spazzola con feltro, per tappezzeria; spazzola universale con setole per pavimento da cm 30 con ruote; gancio in metallo porta tubo flessibile e porta TUBO Easy Sack • Prolunga telescopica in alluminio	1	€ 148,00

Altri accessori e Ricambi per Spazzole Ø 32

		Q.tà conf.	Prezzo unit.
	AP330 TUBO Easy Sack Pratica sacca porta prolunga e porta spazzole realizzata in resistente nylon 840 denari. Dotato di chiusura con cerniera rinforzata e maniglie laterali che le permettono di essere appesa. Dimensioni prodotto: 60x110x25 cm Peso: 0,35 Kg	1	€ 28,00
	AP332 Gancio in metallo porta tubo flessibile e porta TUBO Easy Sack Dimensioni prodotto: 20x15,5x14 cm (LXPXH)	1	€ 35,00

CATALOGO /LISTINO 2023

CENTRALI ASPIRANTI

SETTORE TERZIARIO E INDUSTRIALE



Tubò per il settore terziario

Il sistema aspirapolvere TUBÒ è il più efficiente, igienico ed economico per la pulizia degli edifici.

TUBÒ è l'impianto multiservizio di Aertecnica, composto da una rete di tubi che parte da una o più prese aspiranti e termina in una centrale posizionata in un luogo dedicato.

Le polveri, aspirate tramite gli accessori e il tubo flessibile, transitano nella rete tubiera ermetica, fino a raggiungere la centrale aspirante dove

si depositano e da dove l'aria, dopo essere stata filtrata, viene espulsa all'esterno dell'edificio.

È il miglior sistema per la pulizia degli ambienti: igienico, veloce, efficace, sicuro e silenzioso.

Negli anni si è acquisita molta competenza nei più svariati settori del terziario: le linee Perfetto Trifase e la Kompatta KT sono la soluzione per le esigenze di pulizia di strutture complesse.



Perché TUBÒ, nel settore terziario...

Con TUBÒ in ufficio, in albergo, in ospedale, scuola, ecc., si respira un'aria diversa.

Più pulita, più sana.

Il sistema TUBÒ di Aertecnica dà agli ambienti la garanzia del pulito perfetto per muoversi in completa libertà e sicurezza.

TUBÒ è semplice e veloce da utilizzare, perché il tempo è prezioso come l'aria!

Uno per tutti!

Il sistema aspirapolvere TUBÒ di Aertecnica è così semplice e flessibile che può essere utilizzato da più operatori contemporaneamente. È perfetto quindi per la pulizia di immobili di grandi dimensioni e ambienti come alberghi, uffici, comunità, strutture sanitarie, ecc....



Il sistema aspirapolvere TUBÒ

- Praticità
- Semplicità d'uso
- Risparmio energetico
- Ridotti costi di manutenzione
- Più operatori contemporaneamente



Tubazione in traccia con contropresa Square e presa Square

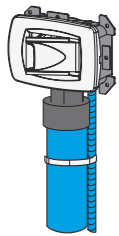

Tubazione in traccia con contropresa New Air e presa New Air

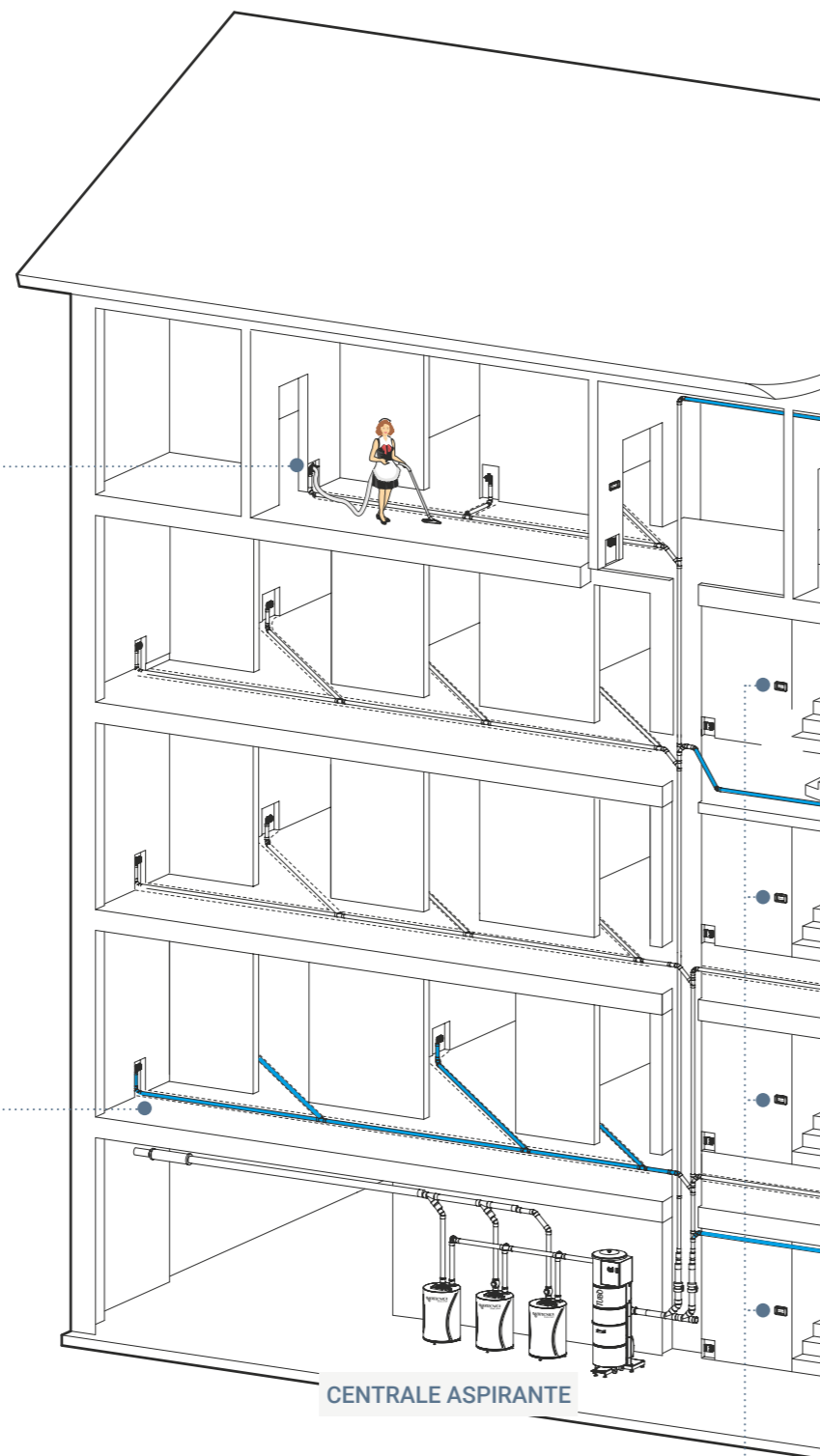

Dynamic Control Display

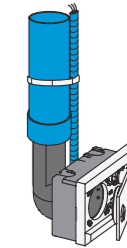
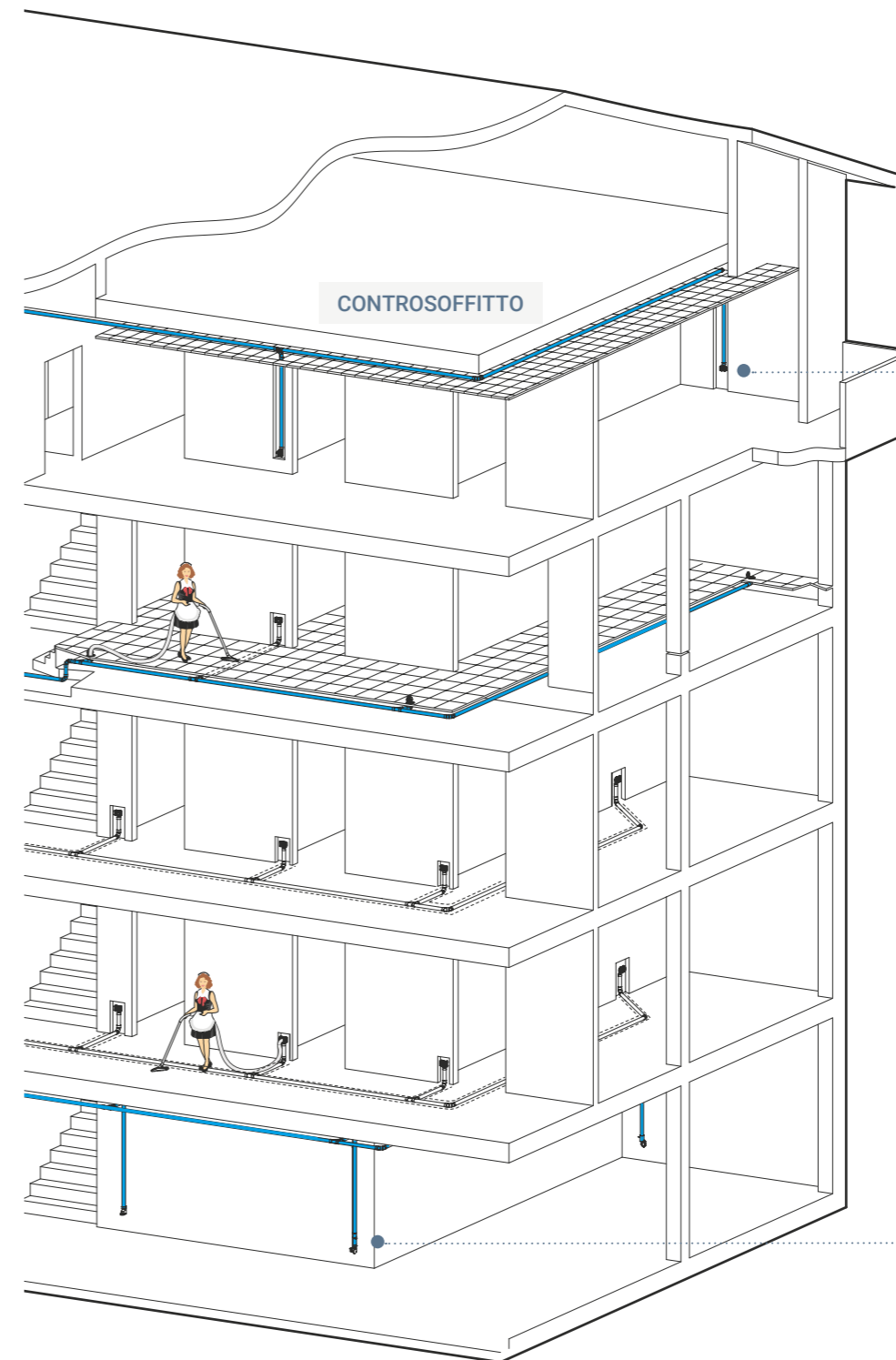

Tubazione in controsoffitto con contropresa New Air e presa New Air

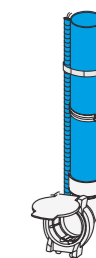

Tubazione fuoritraccia con presa di servizio Open Ø 32



Kompatta

La giusta scelta in centrale monoblocco per edifici del terziario.

KOMPATTA KT è studiata per essere utilizzata nel settore professionale e terziario di ampie superfici in impianti multiutenza, in alternativa alla linea modulare, fino ad un massimo di tre operatori.

Può anche essere utilizzata in ville, palestre, uffici, ristoranti, ambulatori, hotel, Bed & Breakfast ecc., dove siano richiesti al massimo 3 operatori contemporanei (fino massimo 3000 mq). L'alimentazione di queste centrali è trifase 380V.



Tecnologia per massime prestazioni

La linea KOMPATTA KT coniuga i più alti vantaggi tecnici e funzionali alla ridotta manutenzione, grazie all'ampia superficie filtrante e al vano raccolta polveri.

La linea KOMPATTA KT raggiunge un equilibrio ottimale tra tecnologia, resistenza e ridotta manutenzione, grazie alle sue caratteristiche funzionali ed ergonomiche che ne semplificano sia l'installazione che l'utilizzo.

Una sintesi che coniuga perfettamente esigenze tecniche con la semplicità di controllo attraverso il display a bordo macchina.

Dispositivo autopulizia del filtro

È un sistema di pulizia filtro ad aria compressa tramite un sistema "Venturi" programmabile e automatico della cartuccia filtrante, che riduce notevolmente gli interventi di manutenzione, mantenendo per lungo tempo una alta efficienza aspirante della centrale.

Robustezza e materiali di alta qualità

La costruzione in acciaio verniciato con vernici epossidiche ad alte temperature, unita all'utilizzo di materie plastiche antiurto ad alta resistenza, con trattamenti che ne garantiscono un'elevato contrasto all'usura, fanno di questa linea espressione di affidabilità, resistenza e durata.

Esempio versione con autopulizia

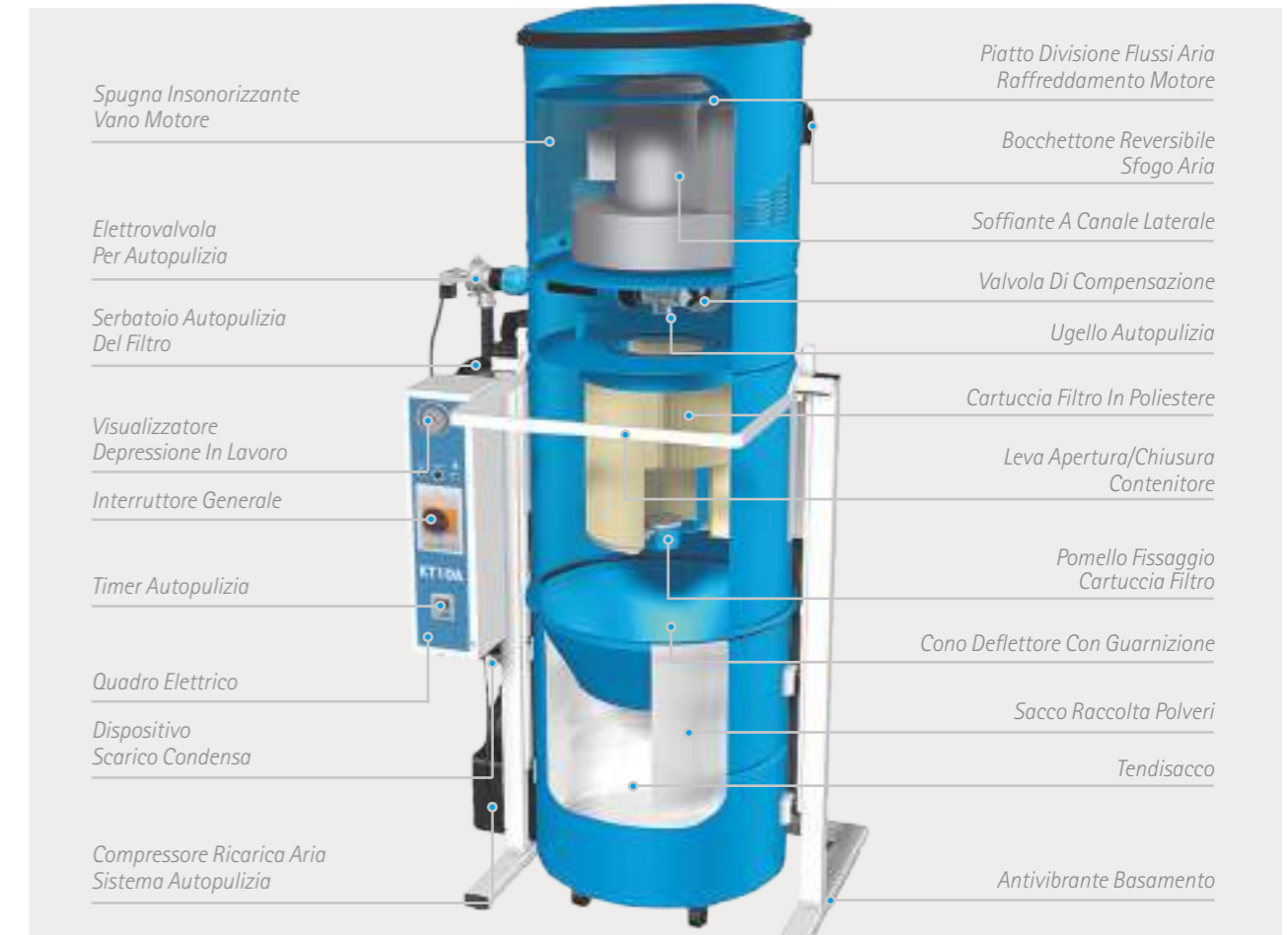

Semplicità di installazione

La progettazione della linea KOMPATTA KT è stata realizzata con una forte attenzione alla semplicità di installazione.

La centrale è autosostenuta da una struttura, non è richiesto alcun fissaggio a parete.

L'ingresso polveri è reversibile su entrambi i lati e l'espulsione dell'aria è sulla parte superiore; queste caratteristiche consentono la massima flessibilità e semplicità di installazione, qualunque sia la posizione della centrale, con possibilità di collegamento delle tubazioni sia sul lato destro che su quello sinistro.

Soft Start, collegamento Plug&Play e autosetting

L'avviamento Soft Start, presente anche nella KOMPATTA KT, permette una maggior durata delle componenti elettriche ed elettroniche e una riduzione dei consumi.

Il collegamento elettrico della centrale è di tipo Plug&Play, molto semplice grazie ai connettori in dotazione e la centrale si programma in autosetting alla prima attivazione.

Sempre sotto controllo

Le segnalazioni luminose a Led e i pulsanti integrati sul pannello posizionato sulla struttura di sostegno,



Modello	KT30A	Modello	KT20A	Modello	KT30	Modello	KT20
Codice	CIKT30A	Codice	CIKT20A	Codice	CIKT30	Codice	CIKT20

Codice	Descrizione	Q.tà conf.	Prezzo unitario
CIKT30A	Centrale aspirante KOMPATTA KT30A - 4,6 kW - 380V trifase con autopulizia Silenziatore non incluso. Valvola di compensazione integrata. Centrali con regolazione automatica della potenza motore (Inverter) e avviamento Soft Start	1	€ 15.550,00
CIKT30	Centrale aspirante KOMPATTA KT30 - 4,6 kW - 380V TRIFASE Silenziatore non incluso. Valvola di compensazione integrata. Centrali con regolazione automatica della potenza motore (Inverter) e avviamento Soft Start	1	€ 13.050,00
CIKT20A	Centrale aspirante KOMPATTA KT20A - 2,6 kW - 380V trifase con autopulizia Silenziatore non incluso. Valvola di compensazione integrata. Centrali con regolazione automatica della potenza motore (Inverter) e avviamento Soft Start	1	€ 10.950,00
CIKT20	Centrale aspirante KOMPATTA KT20 - 2,6 kW - 380V TRIFASE Silenziatore non incluso. Valvola di compensazione integrata. Centrali con regolazione automatica della potenza motore (Inverter) e avviamento Soft Start	1	€ 8.900,00

permettono di monitorare il suo stato di funzionamento e di effettuare una serie di controlli e programmazioni. La possibilità di integrazione con altri dispositivi, a richiesta, ne permette il controllo da remoto anche con collegamenti ai sistemi domotici più diffusi.

Manutenzione ridotta, semplificata e in sicurezza

Il sistema di autopulizia riduce gli interventi di manutenzione alla cartuccia filtrante, realizzata in

poliestere facilmente rigenerabile e di ampia superficie, ma quando questi si rendono necessari, la sua rimozione o ripristino sono estremamente semplici e precisi, grazie al sistema di auto-centraggio della cartuccia e al suo serraggio semplificato.

Il capiente sacchetto di raccolta delle polveri con il dispositivo tendisacco e cono convogliatore sono di utilizzo intuitivo così come il dispositivo a leva assistito di aggancio / sgancio contenitore polveri.

Tabella tecnica

Linea	KOMPATTA KT				
Modello		KT30A	KT20A	KT30	KT20
Utilizzatori in contemporanea (max)	n°	3*	2*	3*	2*
Autopulizia		SI	SI	NO	NO
Alimentazione	Volt	380	380	380	380
Potenza motore	W	4.600	2.600	4.600	2.600
Giri motore	rpm	3.500	3.500	3.500	3.500
Tensione alimentazione prese	Volt	12	12	12	12
Depressione max.	mbar	491	392	491	392
Dimensioni	LxPxH	92x76x196	92x76x196	92x76x196	92x76x196
Peso	kg	152	152	152	152
Diametro	Ø (cm)	56	56	56	56
Rumorosità	dB	<70	<70	<70	<70
Superficie cartuccia filtro	cm ²	50.000	50.000	50.000	50.000
Materiale cartuccia filtro		POLIESTERE			
Capacità contenitore	lt	150	150	150	150
Diametro ingresso/uscita aria	mm	80/80*	80/80*	80/80*	80/80*
Silenziatore abbinabile linea espulsione corta lineare		Ø 80 metallo	Ø 80 PVC o metallo	Ø 80 metallo	Ø 80 PVC o metallo
Silenziatore abbinabile linea espulsione lunga tortuosa		Ø 100 metallo	Ø 80 PVC o metallo	Ø 100 metallo	Ø 80 PVC o metallo

* Con utilizzo di tubo flessibile Ø 32 lunghezza 9 metri

Accessori complementari

		Q.tà conf.	Prezzo unit.
	CI380	Silenziatore in metallo Ø 80 (h 70 cm - Ø 17 cm) Fornito di manicotto in gomma e fascette metalliche per il collegamento.	1 € 430,00
	CI385	Silenziatore in plastica Ø 80 (h 56 cm - Ø 15 cm) Fornito di manicotto in gomma e fascette metalliche per il collegamento.	1 € 150,00
	CI390	Silenziatore in plastica Ø 100 (h 70,5 cm - Ø 20 cm) Fornito di manicotto in gomma e fascette metalliche per il collegamento.	1 € 470,00

Ricambi di consumo

		Q.tà conf.	Prezzo unit.
	CI820	Sacchetti per centrali KOMPATTA KT (conf. pz 20) Contiene kit di protezione con mascherina e guanti	1 € 130,00
	CI881	Cartuccia filtro in poliestere lavabile per centrali linea KOMPATTA KT Dimensioni: 40 cm H x Ø32 cm	1 € 420,00

Linea modulare terziario



La modularità della centrale al servizio dell'edificio.

La linea modulare è studiata per essere utilizzata nel settore professionale e terziario di ampie superfici come uffici, mense, hotel, ospedali, aeroporti, stazioni, scuole e in impianti multiutenza da 2 a 16 operatori contemporanei.

L'alimentazione di queste centrali è trifase 380V.

È la soluzione ideale per sfruttare al massimo le potenzialità del sistema Tubò dal punto di vista prestazionale per le esigenze dell'edificio.

La centrale si modella in base alle necessità specifiche (richiesta di multiutenze per rapida pulizia delle varie aree, quantità di polveri da aspirare, dimensione edificio, posizione della centrale e vano tecnico, gestione dei consumi e massima prestazione dei risultati di pulizia).

La linea modulare è composta da uno o più moduli aspiranti abbinati a uno o più separatori collegati fra loro e gestiti da dispositivi elettronici di controllo e gestione.

I moduli aspiranti sono insonorizzati e disponibili in varie potenze da 2 a 6 operatori contemporanei (tubo di pulizia standard Ø32), possono funzionare come unità singola, abbinati sempre ad un separatore, oppure possono essere collegati fra loro fino a un massimo di tre unità.

I moduli aspiranti possono essere a regolazione della pressione automatica (tramite gestione elettronica ed inverter) oppure a regolazione manuale tramite l'utilizzo di valvole di regolazione meccaniche. In caso di abbinamento di più moduli, ci sarà il primario a regolazione della pressione automatica e i secondari a regolazione manuale; il primario quindi gestisce ed autoregola in automatico anche i secondari.

I separatori polvere sono abbinati sempre a uno o più moduli aspiranti. Sono dimensionati per soddisfare l'abbattimento polveri da 4 a 6 operatori contemporanei (tubo di pulizia standard Ø32); le versioni con il dispositivo di autopulizia del filtro garantiscono la massima prestazione con le minime manutenzioni.

Separatore polveri



Modulo aspirante



Tecnologia per massime prestazioni

La linea modulare coniuga i più alti vantaggi tecnici e funzionali perché dimensionata e calibrata alle esigenze dell'edificio.

La linea modulare raggiunge un equilibrio ottimale tra tecnologia, resistenza e ridotta manutenzione, grazie alle sue caratteristiche funzionali ed ergonomiche che ne semplificano sia l'installazione che l'utilizzo.

Una sintesi che coniuga perfettamente esigenze tecniche con la semplicità di controllo attraverso il display a bordo macchina e i dispositivi di monitoraggio remoto applicabili ad essa.

Dispositivo autopulizia del filtro

È un sistema di pulizia filtro ad aria compressa tramite un sistema "Venturi" programmabile e automatica della cartuccia filtrante, che riduce notevolmente gli interventi di manutenzione, mantenendo per lungo tempo una alta efficienza aspirante della centrale.

Robustezza e materiali di alta qualità

La costruzione in acciaio verniciato

con vernici epossidiche ad alte temperature, unita all'utilizzo di materie plastiche antiurto ad alta resistenza, con trattamenti che ne garantiscono un'elevato contrasto all'usura, fanno di questa linea espressione di affidabilità, resistenza e durata.

Semplicità di installazione

La progettazione della linea modulare è stata realizzata con una forte attenzione alle specifiche esigenze degli edifici e la conseguente modularità delle parti che sono autosostenute, non è richiesto alcun fissaggio a parete.

I separatori polveri hanno l'ingresso polveri e aspirazione aria reversibili su entrambi i lati; queste caratteristiche consentono la massima flessibilità e semplicità di installazione, qualunque sia la posizione della centrale, con possibilità di collegamento delle tubazioni sia sul lato destro che su quello sinistro.

SoftStart, collegamento Plug&Play e autosetting

L'avviamento Soft Start, presente anche nella linea modulare, permette una maggior durata delle componenti elettriche ed elettroniche e una riduzione dei consumi.

Il collegamento elettrico della centrale è di tipo Plug&Play, molto semplice

grazie ai connettori in dotazione e la centrale si programma in autosetting alla prima attivazione.

Sempre sotto controllo

Le segnalazioni luminose a Led e i pulsanti integrati sul pannello posizionato sul modulo aspirante, permettono di monitorarne il suo stato di funzionamento ed effettuare una serie di controlli e programmazioni. La possibilità di integrazione con altri dispositivi a richiesta, ne permette il controllo da remoto anche con collegamenti ai sistemi domotici più diffusi.

Manutenzione ridotta, semplificata e in sicurezza

Il sistema di autopulizia riduce gli interventi di manutenzione alla cartuccia filtrante (in materiale poliestere facilmente rigenerabile e di ampia superficie), ma quando questi si rendono necessari, la sua rimozione o ripristino sono estremamente semplici e precisi, grazie al sistema di auto-centraggio della cartuccia e al suo serraggio semplificato.

Il capiente sacchetto di raccolta delle polveri con il dispositivo tendisacco e cono convogliatore sono di utilizzo intuitivo così come il dispositivo a leva assistito di aggancio / sgancio contenitore polveri.

Il Sistema

- (A) Modulo Aspirante Automatico (primario)
- (B) Modulo Aspirante Manuale (secondario)
- (C) Separatore Polveri
- (D) Espulsione Aria
- (E) Valvola di compensazione
- (F) Valvola di ritegno

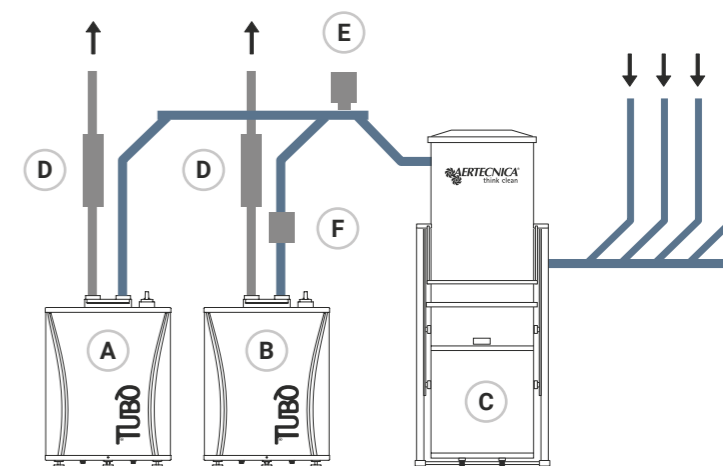

I moduli aspiranti



Il modulo aspirante, completamente insonorizzato, è dotato di un display di controllo a programmazione assistita che consente la visualizzazione di:

- Temperatura della camera motore
- Ore di lavoro del modulo aspirante
- Assorbimento elettrico del motore

Il display consente inoltre la regolazione automatica di:

- Capacità aspirante
- "Depressione" di lavoro in mm H2O
- Tempo massimo di utilizzo

Il display di controllo posizionato sulla centrale è stato completamente modificato e reso più comprensibile con un sistema semplificato di simboli che segnalano immediatamente il messaggio della macchina senza bisogno di ulteriori istruzioni.



Tabella tecnica

Modello		T30ES	T40ES	T60ES	TR20S*	TR30S*	TR40S*
Utilizzatori in contemporanea (max)	n°	3**	4**	6**	2**	3**	4**
Alimentazione	V	380	380	380	380	380	380
Potenza motore	W	4.600	6.300	8.700	4.000	5.500	7.500
Giri motore	rpm	3.500	3.500	3.500	2.900	2.900	2.900
Avviamento Soft Start		SI	SI	SI	NO	NO	NO
Inverter		SI	SI	SI	NO	NO	NO
Regol. Depressione Impianto		AUT.	AUT.	AUT.	MAN.	MAN.	MAN.
Tensione alimentazione prese	volt	12	12	12	12	12	12
Portata aria	m³/h	650	810	950	540	670	780
Depressione	mbar	441	490	490	441	441	490
Altezza (H)	cm	95	95	95	95	95	95
Diametro (Ø)	cm	66	66	66	66	66	66
Massa	kg	73	86	95	71	85	93
Diametro ingresso/uscita aria	mm	80/80	100/100	100/100	80/80	100/100	100/100
Rumorosità	dB	<70	<73	<74	<70	<70	<70

*Per le macchine con regolazione della pressione manuale, è sempre obbligatorio utilizzare la valvola di compensazione.

** Con utilizzo di tubo flessibile Ø 32 lunghezza 9 metri

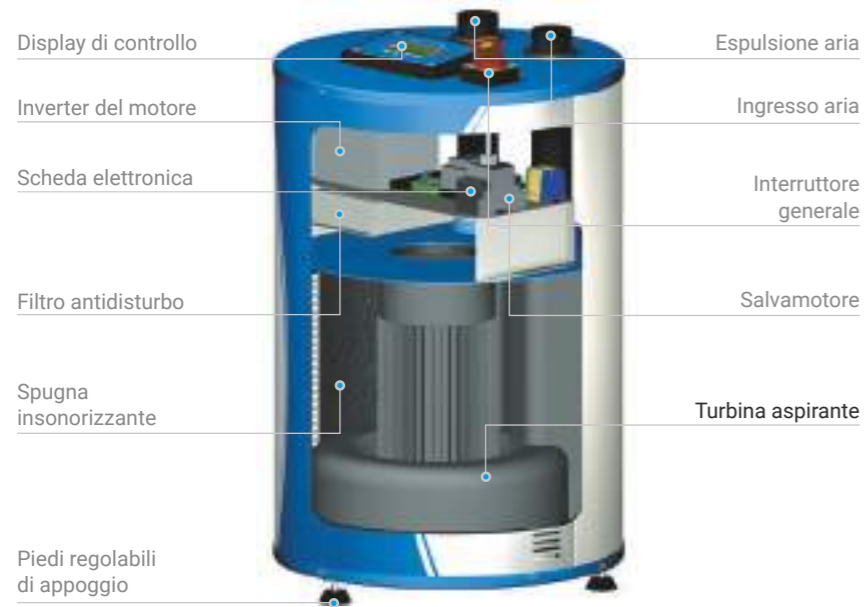
Moduli aspiranti con regolazione pressione AUTOMATICA



		Q.tà conf.	Prezzo unit.
CI426	Modulo aspirante PERFETTO T30ES - 4,6 kW - 380V trifase Modulo insonorizzato con quadro elettrico e display integrati Versione con inverter	1	€ 10.500,00
CI436	Modulo aspirante PERFETTO T40ES - 6,3 kW - 380V trifase Modulo insonorizzato con quadro elettrico e display integrati Versione con inverter	1	€ 12.500,00
CI446	Modulo aspirante PERFETTO T60ES - 8,7 kW - 380V trifase Modulo insonorizzato con quadro elettrico e display integrati Versione con inverter	1	€ 14.500,00

Moduli aspiranti con regolazione pressione MANUALE



		Q.tà conf.	Prezzo unit.
CI421	Modulo aspirante PERFETTO TR20S - 4,0 kW - 380V trifase Modulo insonorizzato con quadro elettrico e display integrati	1	€ 8.200,00
CI431	Modulo aspirante PERFETTO TR30S - 5,5 kW - 380V trifase Modulo insonorizzato con quadro elettrico e display integrati	1	€ 10.200,00
CI441	Modulo aspirante PERFETTO TR40S - 7,5 kW - 380V trifase Modulo insonorizzato con quadro elettrico e display integrati	1	€ 11.000,00

Accessori supplementari



		Q.tà conf.	Prezzo unit.
CI380	Silenziatore in metallo Ø 80 (h 70 cm - Ø 17 cm)	1	€ 430,00
CI385	Silenziatore in plastica Ø 80 (h 56 cm - Ø 15 cm)	1	€ 150,00
CI390	Silenziatore in metallo Ø 100 (h 70,5 cm - Ø 20 cm)	1	€ 470,00
CI397	Silenziatore in metallo Ø 160 (h 90,5 cm - Ø 22 cm)	1	€ 600,00

I silenzianti sono forniti di manicotto in gomma e fascette metalliche per il collegamento



CI581	Valvola di ritegno per TR20S - T30ES	1	€ 540,00
CI591	Valvola di ritegno per TR30S - TR40S	1	€ 892,00

Le valvole sono fornite di manicotto in gomma e fascette metalliche per il collegamento



CI320	Valvola di compensazione Ø 63	1	€ 190,00
CI325	Valvola di compensazione Ø 80	1	€ 220,00
CI340	Valvola di compensazione Ø 100	1	€ 255,00

I separatori polveri

I separatori della linea modulare terziario sono disponibili in due versioni, con e senza autopulizia, e completano la struttura della centrale. Sono dimensionati per soddisfare l'abbattimento polveri da 4 a 6 operatori contemporanei (tubo di pulizia standard Ø32). Le versioni con il dispositivo di autopulizia del filtro garantiscono la massima prestazione

con le minime manutenzioni; consentono inoltre la programmazione dei cicli di autopulizia del filtro tramite un timer, in base alla percentuale di saturazione del filtro stesso.

Tutti i separatori della linea modulare sono dotati di un sistema di apertura/chiusura del contenitore polveri che, grazie a due pedali posti alla base della

macchina, facilitano lo svuotamento e le operazioni di manutenzione. È un sistema di pulizia filtro ad aria compressa tramite un sistema "Venturi" programmabile e automatica della cartuccia filtrante, che riduce notevolmente gli interventi di manutenzione mantenendo per lungo tempo una alta efficienza aspirante della centrale.



Tabella tecnica

Modello		LT 100/B	LT 100/B-AP	LT 150/A	LT 150/A-AP
Utilizzatori in contemporanea (max)	n°	4*	4*	6*	6*
Superficie cartuccia filtro	m ²	3,5	3,5	5,16	7,8
Materiale cartuccia filtro		poliestere	poliestere	poliestere	poliestere
Sistema automatico pulizia filtro		NO	SI	NO	SI
Alimentazione sistema automatico pulizia filtro	bar	-	220	-	220
Pressione di esercizio sistema automatico pulizia filtro	bar	NO	4	NO	4
Capacità serbatoio sistema automatico pulizia filtro	litri	-	12	-	12
Pressione di esercizio sistema automatico pulizia filtro	bar	NO	4	NO	34
Capacità contenitori polveri	litri	100	100	150	150
Dimensioni (LxPxH)	cm	63x66x175	63x81x175	68x76x175	68x91x175
Massa	kg	68,5	80	96	125

* Con utilizzo di tubo flessibile Ø 32 lunghezza 9 metri

Separatori con sistema di autopulizia filtro



			Q.tà conf.	Prezzo unit.
CI258	Separatore Classic 150/A AP con Autopulizia filtro		1	€ 5.900,00
CI242	Separatore Classic 100/B AP con Autopulizia filtro		1	€ 4.900,00

Separatori senza sistema di autopulizia filtro



			Q.tà conf.	Prezzo unit.
CI251	Separatore Classic 150/A		1	€ 3.400,00
CI232	Separatore Classic 100/B		1	€ 2.900,00











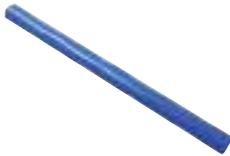

Ricambi di consumo



			Q.tà conf.	Prezzo unit.
CI816	Sacchetti per separatori LT100/A e LT100/B (conf. pz 20) Contiene kit di protezione con mascherina e guanti		1	€ 75,00
CI820	Sacchetti per separatori LT150/A e LT150/B (conf. pz 20) Contiene kit di protezione con mascherina e guanti		1	€ 130,00
CI870	Cartuccia filtro in poliestere lavabile per separatore LT100/A, LT100/B con autopulizia, LT 100/B senza autopulizia Dimensioni: 61,3 cm H x Ø27 cm Contiene kit di protezione con mascherina e guanti		1	€ 319,00
CI864	Cartuccia filtro in poliestere lavabile per separatore LT150/A con autopulizia BIA USGC, LT200 Dimensioni: 61 cm H x Ø32,5 cm Contiene kit di protezione con mascherina e guanti		1	€ 671,00
CI883	Cartuccia filtro in poliestere lavabile per separatore LT150/A Dimensioni: 68,5 cm H x Ø35 cm Contiene kit di protezione con mascherina e guanti		1	€ 671,00









Materiale impiantistico in PVC

			Q.tà conf.	Prezzo unit.
	TR050	Tubo PVC Ø 50, spessore mm 2,1 barra da mt 2 (al mt)	10	€ 5,10
	TR060	Tubo PVC Ø 63, spessore mm 3 barra da mt 2 (al mt)	2	€ 10,20
	TR080	Tubo PVC Ø 80, spessore mm 3 barra da mt 2 (al mt)	2	€ 13,00
	TR100	Tubo PVC Ø 100, spessore mm 3 barra da mt 2 (al mt)	2	€ 16,00
	TR051	Curva PVC Ø 50 a 45° MF	10	€ 2,50
	TR061	Curva PVC Ø 63 a 45° MF	30	€ 7,30
	TR081	Curva PVC Ø 80 a 45° MF	1	€ 9,80
	TR101	Curva PVC Ø 100 a 45° MF	1	€ 18,00
	TR052	Curva PVC Ø 50 a 45° FF	10	€ 2,50
	TR062	Curva PVC Ø 63 a 45° FF	30	€ 7,30
	TR082	Curva PVC Ø 80 a 45° FF	1	€ 9,80
	TR102	Curva PVC Ø 100 a 45° FF	1	€ 21,00
	TR055	Curva PVC Ø 50 a 90° FF	10	€ 4,50
	TR053	Derivazione PVC Ø 50 a 45° MF	10	€ 4,70
	TR063	Derivazione PVC Ø 63 a 45° MF	20	€ 15,50
	TR083	Derivazione PVC Ø 80 a 45° MF	1	€ 19,00
	TR103	Derivazione PVC Ø 100 a 45° MF	1	€ 23,00
	TR054	Derivazione PVC Ø 50 a 45° FF	10	€ 4,70
	TR064	Derivazione PVC Ø 63 a 45° FF	15	€ 15,50
	TR084	Derivazione PVC Ø 80 a 45° FF	1	€ 19,00
	TR104	Derivazione PVC Ø 100 a 45° FF	1	€ 23,00
	TR056	Derivazione PVC Ø 50 a 90° FF	10	€ 5,20
	TR210	Manicotto con battente PVC Ø 50	10	€ 1,80
	TR215	Manicotto con battente PVC Ø 63	20	€ 4,80
	TR225	Manicotto con battente PVC Ø 80	1	€ 7,20
	TR230	Manicotto con battente PVC Ø 100	1	€ 7,80
	TR265	Aumento conico eccentrico PVC Ø 50F/63M	1	€ 8,00
	TR275	Aumento conico eccentrico PVC Ø 63F/80M	1	€ 14,00
	TR285	Aumento conico eccentrico PVC Ø 80F/100M	1	€ 11,55
	TR250	Aumento conico concentrico PVC Ø 50F/82F per griglia sfiato	1	€ 14,00
	TR260	Aumento conico concentrico PVC Ø 82F/100F per griglia sfiato	1	€ 13,00
	TR310	Griglia sfiato PVC Ø 80	1	€ 3,00
	TR315	Griglia sfiato PVC Ø 100	1	€ 3,80
	TR335	Tappo d'ispezione a vite PVC Ø 50	1	€ 6,20
	TR340	Tappo d'ispezione a vite PVC Ø 63	1	€ 19,50
	TR350	Tappo d'ispezione a vite PVC Ø 80	1	€ 21,00

Tubazioni e raccordi in metallo

Utilizzare in impianti industriali e in esterno. Per l'uso di questa tubazione contattare per consulenza tecnica il responsabile commerciale di zona o il nostro ufficio tecnico.

Tubi			Q.tà conf.	Prezzo al mt.
	TRM050	Tubo alluminio Ø 50, spessore mm 2, barre da mt 3 (al mt)	3mt	€ 27,00
	TRM060	Tubo alluminio Ø 60, spessore mm 2, barre da mt 3 (al mt)	3mt	€ 35,00
	TRM080	Tubo alluminio Ø 80, spessore mm 2, barre da mt 3 (al mt)	3mt	€ 48,00
	TRM100	Tubo alluminio Ø 100, spessore mm 2, barre da mt 3 (al mt)	3mt	€ 60,00
Curve			Q.tà conf.	Prezzo unit.
	TRM052	Curva acciaio zincato Ø 50 a 90°, spessore 1,2 mm	1	€ 36,00
	TRM062	Curva acciaio zincato Ø 60 a 90°, spessore 1,2 mm	1	€ 41,00
	TRM082	Curva acciaio zincato Ø 80 a 90°, spessore 1,2 mm	1	€ 55,00
	TRM102	Curva acciaio zincato Ø 100 a 90°, spessore 1,2 mm	1	€ 62,00
	TRM051	Curva acciaio zincato Ø 50 a 45°	1	€ 24,00
	TRM061	Curva acciaio zincato Ø 60 a 45°	1	€ 35,00
	TRM081	Curva acciaio zincato Ø 80 a 45°	1	€ 38,00
	TRM101	Curva acciaio zincato Ø 100 a 45°	1	€ 40,00
Derivazioni			Q.tà conf.	Prezzo unit.
	TRM053	Derivazione acciaio zincato Ø50/50/50 a 45°	1	€ 85,00
	TRM063	Derivazione acciaio zincato Ø 60/60/60 a 45°	1	€ 95,00
	TRM084	Derivazione acciaio zincato Ø 80/80/60 a 45°	1	€ 102,00
	TRM083	Derivazione acciaio zincato Ø 80/80/80 a 45°	1	€ 118,00
	TRM104	Derivazione acciaio zincato Ø 100/100/80 a 45°	1	€ 149,00
	TRM103	Derivazione acciaio zincato Ø 100/100/100 a 45°	1	€ 178,00
Riduzioni			Q.tà conf.	Prezzo unit.
	TRM240	Riduzione acciaio zincato Ø 60/50	1	€ 45,00
	TRM255	Riduzione acciaio zincato Ø 80/60	1	€ 46,00
	TRM262	Riduzione acciaio zincato Ø 100/60	1	€ 46,00
	TRM260	Riduzione acciaio zincato Ø 100/80	1	€ 46,00
Manicotti			Q.tà conf.	Prezzo unit.
	TR213	Manicotto radiator Ø 50	1	€ 9,80
	TR216	Manicotto radiator Ø 60	1	€ 10,50
	TR217	Manicotto radiator Ø 63	1	€ 11,00
	TR226	Manicotto radiator Ø 80	1	€ 13,00
	TR231	Manicotto radiator Ø 100	1	€ 15,00

Tappi			Q.tà conf.	Prezzo unit.
	TRM340	Tappo di chiusura acciaio zincato Ø 60	1	€ 28,00
	TRM350	Tappo di chiusura acciaio zincato Ø 80	1	€ 28,00
	TRM355	Tappo di chiusura acciaio zincato Ø 100	1	€ 35,00



Fascette			Q.tà conf.	Prezzo unit.
	CF450	Fascette metallo Ø 50	1	€ 3,20
	CF460	Fascette metallo Ø 60-63	1	€ 3,80
	CF480	Fascette metallo Ø 80	1	€ 3,80
	CF410	Fascette metallo Ø 100	1	€ 4,20

Vari			Q.tà conf.	Prezzo unit.
	TR218	Boccola PVC per tubo da Ø 60 a Ø 63	1	€ 3,25



Tubazioni e Raccordi in Metallo per Espulsione Aria*



Utilizzare in impianti industriali e in esterno, o con necessità di messa a terra per la dispersione di scariche elettrostatiche. Per l'uso di questa tubazione si prega di contattare per consulenza tecnica il responsabile commerciale di zona o il personale del nostro ufficio tecnico. *Tubazione non idonea per aspirazione aria.

Tubi			Q.tà conf.	Prezzo al mt.
	A900006	Tubo acciaio zincato spiralato Ø 80, barre da mt 3 (al mt)	3mt	€ 29,00
	A900030	Tubo acciaio zincato spiralato Ø 100, barre da mt 3 (al mt)	3mt	€ 31,00
	A900010	Tubo acciaio zincato spiralato Ø 160, barre da mt 3 (al mt)	3mt	€ 39,00

Curve			Q.tà conf.	Prezzo unit.
	A900222	Curva stampata MM 90°, acciaio zincato Ø 80, con guarnizioni	1	€ 39,00
	A900224	Curva stampata MM 90°, acciaio zincato Ø 100, con guarnizioni	1	€ 52,00
	A900230	Curva stampata MM 90°, acciaio zincato Ø 160, con guarnizioni	1	€ 71,00
	A900223	Curva stampata MM 45°, acciaio zincato Ø 80, con guarnizioni	1	€ 28,00
	A900202	Curva stampata MM 45°, acciaio zincato Ø 100, con guarnizioni	1	€ 29,00
	A900210	Curva stampata MM 45°, acciaio zincato Ø 160, con guarnizioni	1	€ 55,00

Derivazioni			Q.tà conf.	Prezzo unit.
	A901076	Derivazione stampata MM 45°, acciaio zincato Ø 100/100, con guarnizioni	1	€ 85,00
	A900930	Derivazione stampata MM 45°, acciaio zincato Ø 160/160, con guarnizioni	1	€ 225,00







Manicotti			Q.tà conf.	Prezzo unit.
	A901350	Manicotto di giunzione FF, acciaio zincato Ø 80	1	€ 11,00
	A901355	Manicotto di giunzione FF, acciaio zincato Ø 100	1	€ 11,00
	A901372	Manicotto di giunzione FF, acciaio zincato Ø 160	1	€ 12,00
	A901320	Manicotto di giunzione MM, acciaio zincato Ø 80, con guarnizioni	1	€ 18,00
	A901308	Manicotto di giunzione MM, acciaio zincato Ø 100, con guarnizioni	1	€ 19,00
	A901305	Manicotto di giunzione MM, acciaio zincato Ø 160, con guarnizioni	1	€ 21,00

Aumenti			Q.tà conf.	Prezzo unit.
	A901560	Aumento stampato MM eccentrico, acciaio zincato Ø 80/100, con guarnizioni	1	€ 33,00
	A901552	Aumento stampato MM eccentrico, acciaio zincato Ø 100/160, con guarnizioni	1	€ 75,00
	A901594	Aumento stampato MM concentrico, acciaio zincato Ø 125/160, con guarnizioni	1	€ 59,00
	CI600	Kit aumento Ø 60/80 per espulsione aria, per T20ES, M20ES, TR10S	1	€ 78,00















Valvole manuali a sfera			Q.tà conf.	Prezzo unit.
	VC110	Valvola manuale a sfera per tubo PVC Ø 50	1	€ 120,00
	VC120	Valvola manuale a sfera per tubo PVC Ø 63	1	€ 275,00
	VC135	Valvola manuale a sfera per tubo PVC Ø 80	1	€ 360,00
	VC140	Valvola manuale a sfera per tubo PVC Ø 100	1	€ 460,00

Serrande			Q.tà conf.	Prezzo unit.
	VT110	Serranda tagliafiamma REI180 a collare per tubo PVC Ø 50	1	€ 225,00
	VT120	Serranda tagliafiamma REI180 a collare per tubo PVC Ø 63	1	€ 240,00
	VT130	Serranda tagliafiamma REI180 a collare per tubo PVC Ø 80	1	€ 260,00
	VT140	Serranda tagliafiamma REI180 a collare per tubo PVC Ø 100	1	€ 285,00

Tubi flessibili Ø 40

Standard		Q.tà conf.	Prezzo unit.
	AP406 Tubo flessibile Ø 40 (al mt)	20	€ 14,50
	AP412 Tubo flessibile Ø 40 da mt. 10	1	€ 145,00
	AP407 Raccordo tubo presa in plastica Ø 40	1	€ 12,00
Antistatico con cavo di terra		Q.tà conf.	Prezzo unit.
	AP413 Tubo flessibile antistatico Ø 40 da mt.10 con cavo di terra	1	€ 410,00
	AP409 Raccordo tubo presa alluminio Ø 40 per tubo flessibile antistatico con cavo di terra	1	€ 67,00
Antistatico conduttivo		Q.tà conf.	Prezzo unit.
	AP414 Tubo flessibile Ø 40 antistatico nero da mt. 10	1	€ 420,00
	AP415 Raccordo tubo presa Ø 40 per tubo flessibile antistatico. Solo per AP414	1	€ 27,43

Accessori e spazzole Ø 40

		Q.tà conf.	Prezzo unit.
	AP470 Adattatore accessori da Ø 40 a Ø 32 Serve per adattare gli accessori Ø 40 alla prolunga e raccordo curvo Ø 32 (ad eccezione dei cod. AP442, AP434, AP444) Prolunga coppia tubi cromati Ø 40	1	€ 18,00
	AP410 Raccordo prolunga in plastica Ø 40 Utilizzare per unire due tubi flessibili Ø 40. Acquistare sempre in abbinamento con raccordo tubo presa in plastica cod. AP407	1	€ 19,00
	AP411 Raccordo curvo cromato Ø 40 Per comporre un tubo flessibile completo Ø 40 utilizzare: 1 tubo flessibile Ø 40 (cod. AP412 o AP406) + 2 raccordi tubo di plastica Ø 40 (cod. AP407) + 1 raccordo curvo cromato Ø 40 (cod. AP411).	1	€ 28,00
	AP417 Prolunga coppia tubi cromati Ø 40	1	€ 48,00
	AP324 Gancio porta tubo flessibile in metallo	1	€ 65,00
	AP434 Spazzola Ø 40 per spolverare, per raccordo tubo presa	1	€ 14,00
	AP435 Spazzola Ø 40 per spolverare, per raccordo curvo cromato	1	€ 32,00
	AP442 Spazzola Ø 40 piatta per angoli, per raccordo tubo presa	1	€ 13,00
	AP443 Spazzola Ø 40 piatta per angoli, per raccordo curvo cromato	1	€ 44,00
	AP444 Spazzola Ø 40 per angoli in gomma, per raccordo curvo cromato	1	€ 110,00
	AP480 Spazzola Ø 40 per tubi e travi RB100	1	€ 72,00
	AP481 Spazzola Ø 40 per tubi e travi RB200	1	€ 88,00
	AP449 Spazzola Ø 40 per pavimento, cm 37, con ruote e setole	1	€ 122,00
	AP450 Spazzola Ø 40 per pavimento, cm 37, con ruote e spatole per acqua Per utilizzare questa spazzola è necessario che sia abbinata al separatore liquidi Cod. AP472	1	€ 122,00
	AP458 Spazzola Ø 40 per pavimento industriale, cm 45, con ruote e setole	1	€ 156,00

2 operatori

KOMPATTA KT

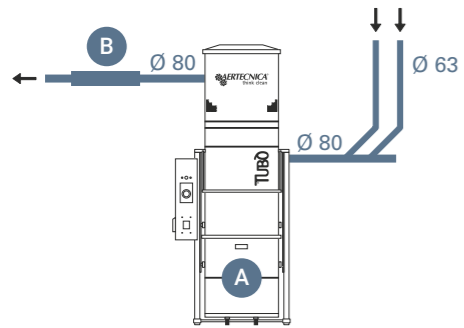

Dimensionamento consigliato
del vano tecnico cm. 200x200

Altezza minima vano cm. 220

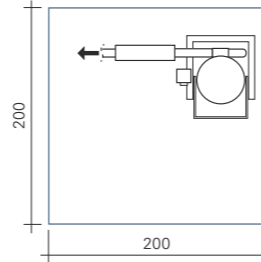

CONFIGURAZIONE 1

Codice	Descrizione	Quantità	
A	KT20A	Centrale Kompatta KT KT20A con autopulizia	1
B	CI385	Silenziatore in PVC Ø 80	1

CONFIGURAZIONE 2

Codice	Descrizione	Quantità	
A	KT20	Centrale Kompatta KT KT20	1
B	CI385	Silenziatore in PVC Ø 80	1

— Ingresso polveri - tubazione in PVC — Espulsione - tubazione in PVC

3 operatori

KOMPATTA KT

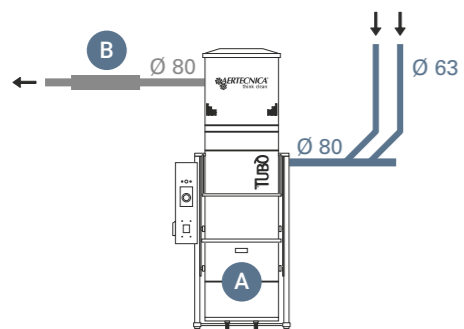

Dimensionamento consigliato
del vano tecnico cm. 200x200

Altezza minima vano cm. 220

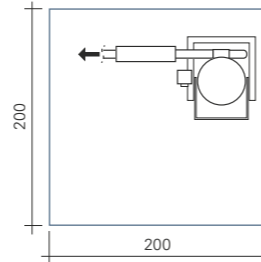

CONFIGURAZIONE 1

Codice	Descrizione	Quantità	
A	KT30A	Centrale Kompatta KT KT30A con autopulizia	1
B	CI380	Silenziatore in metallo Ø 80	1

CONFIGURAZIONE 2

Codice	Descrizione	Quantità	
A	KT30	Centrale Kompatta KT KT30	1
B	CI380	Silenziatore in metallo Ø 80	1

— Ingresso polveri - tubazione in PVC — Espulsione - tubazione in METALLO

3 operatori

LINEA MODULARE TERZIARIO

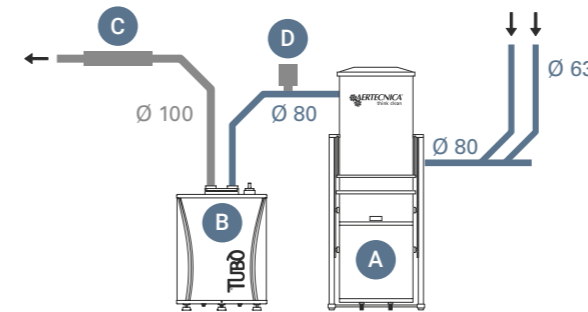

Dimensionamento consigliato
del vano tecnico cm 300x250

Altezza minima vano cm. 220

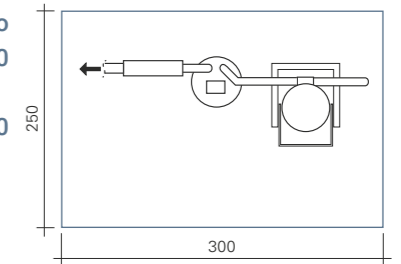

CONFIGURAZIONE 1

Codice	Descrizione	Quantità	
A	CI232	Separatore Classic 100/B	1
B	CI431	Modulo aspirante Perfetto TR30S con regolazione manuale della pressione	1
C	CI390	Silenziatore in metallo Ø 100	1
D	CI320	Valvola di compensazione Ø 63	1

CONFIGURAZIONE 2

Codice	Descrizione	Quantità	
A	CI242	Separatore Classic 100/B con autopulizia filtro	1
B	CI431	Modulo aspirante Perfetto TR30S con regolazione manuale della pressione	1
C	CI390	Silenziatore in metallo Ø 100	1
D	CI320	Valvola di compensazione Ø 63	1

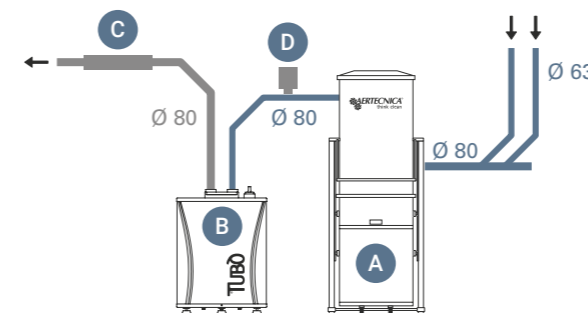

Dimensionamento consigliato
del vano tecnico cm 300x250

Altezza minima vano cm. 220

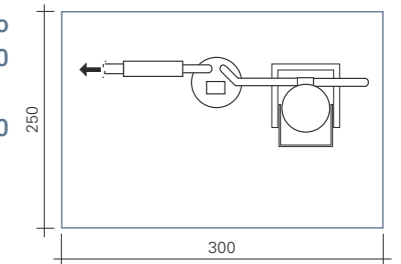

CONFIGURAZIONE 1

Codice	Descrizione	Quantità	
A	CI242	Separatore Classic 100/B con autopulizia filtro	1
B	CI426	Modulo aspirante Perfetto T30ES con regolazione automatica della pressione	1
C	CI380	Silenziatore in metallo Ø 80	1
D	CI320	Valvola di compensazione Ø 63	1

CONFIGURAZIONE 2

Codice	Descrizione	Quantità	
A	CI232	Separatore Classic 100/B	1
B	CI426	Modulo aspirante Perfetto T30ES con regolazione automatica della pressione	1
C	CI380	Silenziatore in metallo Ø 80	1
D	CI320	Valvola di compensazione Ø 63	1

— Ingresso polveri - tubazione in PVC — Espulsione - tubazione in METALLO

4 operatori

LINEA MODULARE TERZIARIO

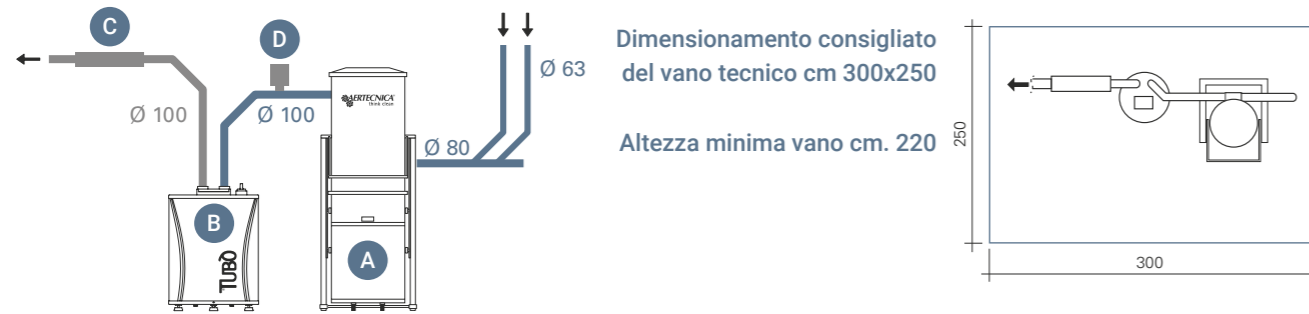

CONFIGURAZIONE 1

Codice	Descrizione	Quantità
A CI232	Separatore Classic 100/B	1
B CI436	Modulo aspirante Perfetto T40ES con regolazione automatica della pressione	1
C CI390	Silenziatore in metallo Ø 100	1
D CI325	Valvola di compensazione Ø 80	1

CONFIGURAZIONE 2

Codice	Descrizione	Quantità
A CI242	Separatore Classic 100/B con autopulizia filtro	1
B CI436	Modulo aspirante Perfetto T40ES con regolazione automatica della pressione	1
C CI390	Silenziatore in metallo Ø 100	1
D CI325	Valvola di compensazione Ø 80	1

— Ingresso polveri - tubazione in PVC — Espulsione - tubazione in METALLO

5 operatori LINEA MODULARE TERZIARIO

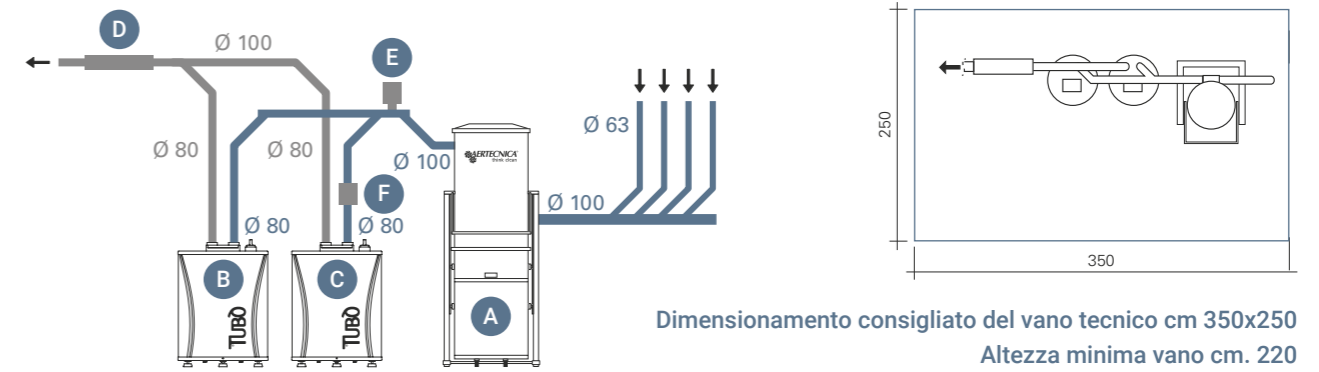

CONFIGURAZIONE 1

Codice	Descrizione	Quantità
A CI251	Separatore Classic 150/A	1
B CI426	Modulo aspirante Perfetto T30ES con regolazione automatica della pressione	1
C CI421	Modulo aspirante Perfetto TR20S con regolazione manuale della pressione	1
D CI390	Silenziatore in metallo Ø 100	1
E CI325	Valvola di compensazione Ø 80	1
F CI581	Valvola di ritegno per TR20S	1

CONFIGURAZIONE 2

Codice	Descrizione	Quantità
A CI258	Separatore Classic 150/A con autopulizia filtro	1
B CI426	Modulo aspirante Perfetto T30ES con regolazione automatica della pressione	1
C CI421	Modulo aspirante Perfetto TR20S con regolazione manuale della pressione	1
D CI390	Silenziatore in metallo Ø 100	1
E CI325	Valvola di compensazione Ø 80	1
F CI581	Valvola di ritegno per TR20S	1

— Ingresso polveri - tubazione in PVC — Espulsione - tubazione in METALLO

6 operatori LINEA MODULARE TERZIARIO



CONFIGURAZIONE 1

Codice	Descrizione	Quantità
A CI251	Separatore Classic 150/A	1
B CI446	Modulo aspirante Perfetto T60ES con regolazione automatica della pressione	1
C CI390	Silenziatore in metallo	1
D CI340	Valvola di compensazione Ø 100	1







CONFIGURAZIONE 2









Codice	Descrizione	Quantità
A CI258	Separatore Classic 150/A con autopulizia filtro	1
B CI446	Modulo aspirante Perfetto T60ES con regolazione automatica della pressione	1
C CI390	Silenziatore in metallo	1
D CI340	Valvola di compensazione Ø 100	1



CATALOGO /LISTINO SDT 2023
ACCESSORI SPECIALI
E TOOLS

Spazzole e Accessori per Pulizia Ø 32

		Q.tà conf.	Prezzo unit.
	AP318T Prolunga telescopica Tubò Air Ø32 in alluminio Lunghezza apertura massima: cm 99	1	€ 38,00
	AP331T Spazzola Tubò Ø 32 per abiti Le setole morbide di questa spazzola per abiti la rendono ideale per pulire a fondo senza graffiare. Le sue setole sono infatti più morbide, più efficaci e durevoli rispetto a quelle sintetiche	1	€ 12,50
	AP334T Spazzola Tubò Ø 32 snodata, in crine, per spolverare Il crine di questa spazzola per spolverare snodata è perfetto per pulire le superfici o gli oggetti di casa molto delicati (ad esempio i lampadari) senza graffiare, ideale per aspirare lo sporco da piccole superfici come davanzali e tappezzeria. La spazzola snodata permette di pulire più facilmente grazie alla sua rotazione	1	€ 12,00
	AP337T Spazzola Tubò Ø 32 per radiatori Utilizzabile solo con spazzola per angoli cod. AP342T	1	€ 15,00
	AP340T Spazzola Tubò Adaptive Ø 32 con feltro, per tappezzeria Spazzola specifica per la pulizia profonda di tappezzerie, divani e imbottiture in genere	1	€ 11,00
	AP342T Spazzola Tubò Ø 32 per angoli Spazzola specifica per la pulizia di fessure, fughe e spazi stretti; anche per la pulizia delle automobili.	1	€ 13,00
	AP345T Spazzola Tubò Ø 32 universale, cm 30 con ruote e setole, per pavimento Per il ricambio delle setole ordinare Cod. AP810 Spazzola ideale per la pulizia di piastrelle, pavimenti in PVC, cotto, linoleum. Grazie alle setole robuste, la polvere viene spazzolata da tutte le fughe e le fessure del pavimento.	1	€ 36,00

		Q.tà conf.	Prezzo unit.
	AP333T Spazzola Tubò Flexible Curves Ø 32 snodata, doppio uso aspira e lucida Spazzola con setole naturali per tutte le superfici, ma particolarmente adatta alla pulizia di parquet e gres. La sua particolarità è data dal panno in microfibra integrato, che pulisce e lucida il pavimento in una sola passata. Lo snodo a 180° permette la pulizia anche negli spazi stretti (per esempio tra i mobili). Per il ricambio del panno in microfibra ordinare cod. AP336	1	€ 52,00
	AP353T Spazzola Tubò Ø 32 doppio uso pavimento-tappeto Spazzola Premium con rotella di spostamento, adatta sia per l'utilizzo su pavimenti (con le setole estratte) che sui tappeti (con le setole rientrate)	1	€ 54,00
	AP350 Spazzola Ø 32 turbo battitappezzeria Spazzola perfetta per la pulizia di tappeti e moquette. Le setole rotanti ed il nastro sono azionate dall'aria aspirata creando un effetto turbo che pulisce in profondità. Le setole, dalla particolare forma a rullo, riescono a sollevare la polvere infilata nelle fibre dei tappeti, dei tessuti o della moquette, che non solo saranno più puliti ma torneranno come nuovi.	1	€ 75,00
	AP349 Spazzola Ø 32 con spatole in gomma, cm 30, senza ruote, per liquidi Per l'utilizzo di questa spazzola è necessario abbinarla all'aspiraliquidi Cod. AP372 - AP373 FINO AD ESAURIMENTO SCORTE	1	€ 16,00
	AP351 Spazzola Ø 32 con ruote, cm 28, turbo battitappeto per moquette	1	€ 122,00
	AP372T Separatore di liquidi Tubò Ø 32 in acciaio inox, da 20 litri, completo di accessori Si consiglia l'acquisto di un tubo flessibile dedicato: Cod. AP220T o AP225T. Contiene tubazione di raccordo alla presa aspirante, prolunga coppia tubi in plastica e spazzola per liquidi. Dimensioni: 41x41x56 cm (LXPXH) Peso: 8,5 Kg	1	€ 212,00
	AP286 Kit accessori pulizia Vroom	1	€ 340,00
	AP288 Tubò Speedy	1	€ 148,00
	AP228T Tubo flessibile Tubò Rapido allungabile da 1 a 7 mt	1	€ 135,00



Tubò Pet Care

Kit accessori per animali domestici.

Tubò Pet Care è il nuovo kit dedicato alla pulizia di cani e gatti e degli ambienti in cui vivono.

Include tutti gli strumenti per una pulizia completa e veloce.



IL KIT COMPRENDE

Spazzola per tappezzeria

Pratica e maneggevole, utilizzabile per la rimozione di fibre e peli di animali da tappeti, divani, interni auto ed ogni tipo di tessuto.

Spazzola pettinatrice e raccogli peli

Per l'aspirazione del manto, adatta a tutti gli animali soggetti a muta. È maneggevole, facile da usare,

smontabile ed è dotata di pettini intercambiabili, appositamente disegnati per animali a pelo lungo, corto e riccio, molto corto e fine.

Spazzola autopulente

È dotata di un rullo brevettato che rimuove e raccoglie più efficacemente peli di animali, lanuggine e fibre. Può essere utilizzata su tappezzerie, sedili auto

o abiti. È ispezionabile e pulibile internamente. Si può usare anche senza l'ausilio dell'aspirapolvere!

Tubo flessibile leggero e maneggevole

Dotato di innesto universale, può essere collegato al tubo flessibile di Tubò o di qualsiasi aspirapolvere.

Spazzole per l'aspirazione dei peli superflui per cani, gatti e animali con muta



Spazzola autopulente

Utilizzabile per abiti, anche senza aspirapolvere



Spazzola per tappezzeria



PET100

Tubò Pet Care

Spazzola per tappezzeria
Spazzola pettinatrice e raccogli peli: dotata di pettini intercambiabili
Spazzola autopulente: utilizzabile anche senza l'ausilio dell'aspirapolvere
Tubo flessibile leggero e maneggevole: dotato di innesto universale, può essere collegato al tubo flessibile di TUBÒ o di qualsiasi aspirapolvere.

Q.tà conf.	Prezzo unit.
1	€ 77,00

Tubò Robò

Robot aspirapolvere e lavapavimenti con Laser Mapping System e scarico automatico nell'impianto di aspirazione centralizzato.

TUBÒ® ROBÒ KTR900LA con base Plug&Play è l'unico robot aspirapolvere con svuotamento automatico nell'impianto di aspirazione centralizzato, caratteristica che lo rende un assistente di pulizia prezioso e totalmente autonomo.

Grazie alla base autopulente Plug&Play, è compatibile con tutti i sistemi di aspirapolvere centralizzati, non solo con Tubò di Aertecnica.

Più potente, intelligente e smart.



Tre modalità di pulizia

SMART (pulizia totale degli ambienti), AREA (pulizia di una o più stanze) e SPOT (pulizia localizzata e intensiva di un'area di 1,5 m²).



Automatic Refuelling - Restart

Quando la batteria si scarica, il robot torna alla base di ricarica e riprende la pulizia dal punto in cui si era interrotto.



Carpet Power Boost

Quando rileva un tappeto attiva automaticamente la potenza di aspirazione massima per garantire una pulizia estremamente accurata.



Silenzioso

Puoi utilizzarlo anche nei momenti di maggiore relax.



Prima aspira, poi lava

In corrispondenza di un tappeto, è possibile impostare una zona proibita alla quale il robot non potrà accedere quando è in modalità lavapavimenti.



Controllo vocale

Collega TR900L al tuo assistente vocale e controllalo. Compatibile con Alexa e Google Assistant.

Crea una mappa 3D della tua casa

Il **Laser Mapping System** con sensori **LIDAR** scansiona l'intera casa, crea e memorizza una mappa estremamente dettagliata includendo pareti, ostacoli, porte e mobili.

Il robot naviga in maniera intelligente e stabilisce il percorso di pulizia più veloce ed efficiente. Inoltre, grazie ai sensori anti-collisione e anti-caduta, evita scale e ostacoli.



Tutto sotto controllo con l'app

Connetti TUBÒ® ROBÒ TR900L all'app **AERTECNICA DEVICE** per programmare e controllare le sessioni di pulizia, anche quando non sei a casa. Le principali funzioni disponibili da app sono:

- Divisione della casa in più aree
- Programmazione oraria differenziata
- Creazione di no cleaning zone
- Cronologia dei cicli di pulizia





Massima precisione, anche negli angoli

La spazzola principale è composta da due materiali e due tipi di setole diverse per assicurare la perfetta aspirazione su tutte le superfici.

Inoltre, la coppia di spazzole laterali pulisce i bordi assicurando una pulizia efficace anche negli angoli.

		Q.tà conf.	Prezzo unit.
	KTR900LA Robò Laser TR900L aspirapolvere e lavapavimenti completo di base di ricarica autopulente per collegamento impianto aspiravolvere	1	€ 714,00
	ATR900L Robò Laser TR900L aspirapolvere e lavapavimenti	1	€ 424,00

Tabella tecnica

Linea	ROBÒ	
Modello	TR900L	
Alimentazione stazione di ricarica	Volts	100/240
Potenza motore	W	30
Frequenza	Hz	50/60
Protezione di aspirazione	pa	2300
Rumorosità	dB	< 65
Autonomia di lavoro	min	120/160
Operatività	mq/ora	75
Sensori anticaduta	n°	Sì 4
Sensori antiurto	n°	Sì 11
Angolo di arrampicata	°	15
Altezza massima ostacoli	mm	20
Altezza minima operativa	mm	80
Capacità Contenitore Polvere	ml	600
Capacità Serbatoio Acqua	ml	400
Peso	kg	3,4
Diametro	mm	350
Altezza	mm	100
WI-FI		Sì
Capacità batteria		Li-Ion 5200 mAh
Superficie consigliata	mq	< 200

Ricambi tecnici

		Q.tà conf.	Prezzo unit.
	ATR806 Telecomando con programmazione e display per TUBÒ Robò	1	€ 17,00
	RTR811 Contenitore polveri completo di deflettore e filtri per TUBÒ Robò TR900L e TR800	1	€ 38,00
	RTR806 Serbatoio acqua lavapavimenti con dosatore 3 panni in microfibra per TUBÒ Robò TR800	1	€ 40,00
	RTR812 Serbatoio acqua lavapavimenti con dosatore 3 panni in microfibra per TUBÒ Robò TR900L	1	€ 40,00
	RTR807 Stazione di ricarica batteria completa di alimentatore	1	€ 55,00

Ricambi di consumo

		Q.tà conf.	Prezzo unit.
	RTR802 Kit ricambio spazzole per TUBÒ Robò	1	€ 26,00
	RTR805 Panni in microfibra lavapavimenti per TUBÒ Robò (conf. 3 pz)	1	€ 16,00
	RTR809 Kit ricambio filtri per TUBÒ Robò	1	€ 14,00



Tabella Tecnica

Codice		BR350
Tipologia filtro		HEPA H12
Velocità		4 + modalità Sleep
Pm cadr	m³/h	350
Formaldeide cadr	m³/h	150
Rumorosità	dB	33-61
Alimentazione		V 100-240
Sistemi operativi app		iOS - Android
Comandi vocali		Amazon Alexa - Google Assistant
Connettività wi-fi		Sì
Peso	kg	4,6

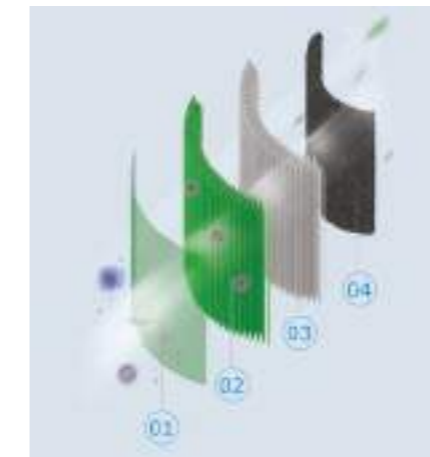

- 1 PRE-FILTRO**
Trattiene polveri voluminose, peli di animali domestici, capelli e grandi particelle inquinanti.
- 2 FILTRO ANTIBATTERICO**
Il lisozima presente su questa superficie rimuove i batteri sospesi nell'aria e svolge un'azione di sterilizzazione del filtro HEPA a lui vicino.
- 3 FILTRO HEPA H12**
Elimina il 99,5% di allergeni, batteri, virus, PM2,5, pollini e spore di muffe di dimensioni superiori a 0,3 micron.
- 4 FILTRO A CARBONI ATTIVI**
Cattura inquinanti gassosi come la formaldeide ed elimina gli odori prodotti da cucina, tabacco e animali domestici.

AIRÒ Breath 350

Purificatore d'aria con generatore di ioni negativi.

Airò Breath 350 è un purificatore con generatore di ioni negativi che purifica l'aria degli ambienti in cui vivi e lavori eliminando il 99,5% di batteri, allergeni, particelle inquinanti, fumi e cattivi odori.

Il generatore di ioni negativi di Airò Breath 350 consente di ripristinare l'equilibrio ionico ottimale negli ambienti di vita a beneficio del benessere e della salute.

Modalità automatica, manuale, quattro velocità e funzione super silenziosa Sleep.

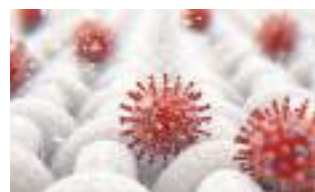

Elimina il 99,5% di particelle inquinanti



Cattivi odori, addio!





Efficace contro le allergie

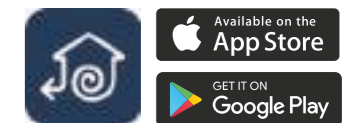

Silenzioso

Controllabile da remoto tramite la App AERTECNICA DEVICE



			Q.tà conf.	Prezzo unit.
	BR350	AIRÒ Breath 350 purificatore d'aria con generatore di ioni negativi	1	€ 270,00

Ricambi di consumo

			Q.tà conf.	Prezzo unit.
	RBR801	Filtro di ricambio per purificatore d'aria AIRÒ Breath 350	1	€ 90,00



TUBÒ Force PRO



Aspiratore | Aspiraliquidi | Soffiatore professionale, portatile.

TUBÒ | FORCE PRO è un Aspirapolvere - Aspiraliquidi - Soffiatore Professionale portatile con presa elettroutensile e sistema di autopulizia filtro automatico. È la soluzione di Aertecnica per migliorare le condizioni di lavoro in cantiere o in officina e per garantire gli standard di sicurezza necessari per la protezione della salute.

Quando si lavora o si pulisce, le polveri grosse si depositano velocemente, mentre le polveri fini restano sospese a lungo nell'aria e vengono respirate, compromettendo a lungo termine la salute.

- Potente e leggero
- Adatto a diversi usi
- Presa elettro utensili automatica incorporata
- Alta ritenzione delle polveri
- Autopulizia filtro a impulsi
- Aspiraliquidi
- Soffiatore





Tabella Tecnica

Codice	AF375	
Alimentazione	V	220-240
Frequenza	Hz	50-60
N° motori		1
Potenza motore (max)	W	1400
Depressione aspirazione	mbar	235
Portata aria	m³/h	252
Capacità contenitore Polveri/liquidi	l	27
Dimensioni	cm	51x36x56
Peso	kg	11
Autopulizia filtro		Si a Impulsi
Aspiraliquidi		Si
Presse Elettrotensili AUTOMATICA		Si (Max. 2200 W)
Soffiatore		Si
Compatibile con la Spazzola Aspirazione Polveri Ø 32 - Ø 35 per foratura trapano (Cod. AP382)	optional	Si

Funzione soffiatore

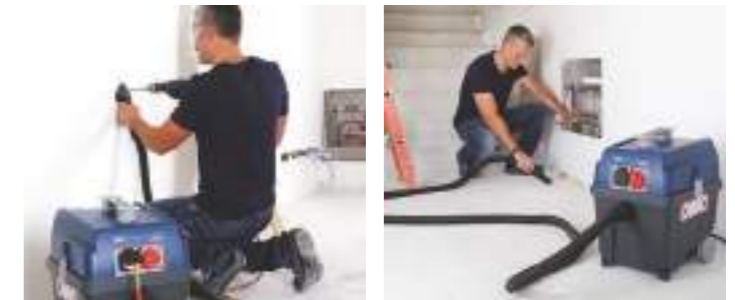
Inserendo il tubo flessibile nell'ingresso posteriore di TUBÒ | FORCE PRO, si attiva la modalità soffiatore, utilizzabile anche combinata con la modalità aspirapolvere.



Potente motore silenzioso

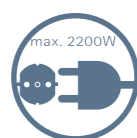

Presse elettrotensile



Aspirazione diretta elettrotensile

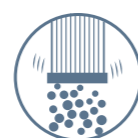

Sistema autopulizia filtro a impulsi



Filtro spugna aspiraliquidi



Made in Italy

Q.tà conf. Prezzo unit.



AF375

Aspirapolvere - Aspiraliquidi - Soffiatore Professionale portatile Wet & Dry, TUBÒ Force PRO con presa elettrotensile e sistema autopulizia filtro automatico

1

€ 432,00

Completo dei seguenti accessori e ricambi:

- spazzola FORCE PRO per angoli
- raccordo curvo in plastica FORCE PRO con regolatore di pressione
- adattatore multidiametro FORCE PRO per elettrotensili
- corpo porta spazzola per pavimenti e spazzola per liquidi FORCE PRO, 30 cm
- spazzola FORCE PRO per pavimenti con setole, 30 cm
- spazzola FORCE PRO per liquidi con spatole, 30 cm
- tubo flessibile FORCE PRO completo da m.4
- prolunga coppia tubi cromati FORCE PRO

Accessori e ricambi tecnici per TUBÒ Force PRO

			Q.tà conf.	Prezzo unit.
	AF542	Spazzola per angoli per TUBÒ Force PRO	1	€ 8,00
	AF515	Raccordo curvo in plastica con regolatore di pressione per TUBÒ Force PRO	1	€ 12,00
	AF571	Adattatore multidiametro per elettrotensili per TUBÒ Force PRO	1	€ 20,00
	AP382	Spazzola aspirazione polveri Ø 32 - Ø 35 per foratura trapano per TUBÒ Force PRO	1	€ 20,00
	AF543	Corpo porta spazzola per pavimenti e spazzola per liquidi, 30 cm, per TUBÒ Force PRO (da abbinare SEMPRE al cod. AF545 AF549)	1	€ 30,00
	AF545	Spazzola con setole per pavimenti, 30 cm, per TUBÒ Force PRO (da abbinare sempre al cod. AF543)	1	€ 18,00
	AF549	Spazzola con spatole per liquidi, 30 cm, per TUBÒ Force PRO (da abbinare sempre al cod. AF543)	1	€ 18,00
	AF520	Tubo flessibile completo da m.4 per TUBÒ Force PRO	1	€ 85,00
	AF517	Prolunga coppia tubi cromati per TUBÒ Force PRO	1	€ 37,00

Ricambi di consumo per TUBÒ Force PRO

			Q.tà conf.	Prezzo unit.
	RF584	Sacchetto filtrante in microfibra, con chiusura, per TUBÒ Force PRO (conf. 3 pz)	3	€ 32,00
	RF581	Cartuccia filtro HEPA con rivestimento NANO TECH per TUBÒ Force PRO	1	€ 70,00
	RF582	Cartuccia filtro spugna per aspirazione liquidi per TUBÒ Force PRO	1	€ 28,00
	RF583	Coppia filtri HEPA per espulsione aria e per raffreddamento motore per TUBÒ Force PRO	1	€ 80,00



TUBÒ Fast

Aspiratore | Soffiatore portatile.

TUBÒ | FAST è un aspirapolvere soffiatore portatile con presa elettroutensile manuale.

È l'aspirapolvere portatile di dimensioni compatte, potente, leggero, pratico e adatto a diversi usi sia di tipo hobbystico che professionale.

- Potente, leggero e compatto
- Facile di trasportare
- Adatto a diversi usi
- Funzione soffiatore incorporata
- Alta ritenzione delle polveri



Comoda tracolla per un facile utilizzo



Presa per collegamento diretto di elettroutensili





Tabella tecnica

Codice	AF378	
Alimentazione	V	220-240
Frequenza	Hz	50-60
Potenza motore	W	800
Potenza motore (max)	W	1000
Depressione aspirazione	mbar	160
Portata aria	m³/h	126
Capacità contenitore polveri	l	1,8
Dimensioni	cm	26x31x30 H
Peso	kg	4,6
Autopulizia filtro		No
Aspiraliquidi		No
Presselettro utensili MANUALE		Si (Max. 1500 W)
Soffiatore		Si
Compatibile con la spazzola aspirazione polveri	optional	Si
Ø 32 - Ø 35 per foratura trapano		

Funzione soffiatore

Inserendo il tubo flessibile nell'ingresso superiore di TUBÒ | FAST, si attiva la modalità soffiatore.

Funzione soffiatore

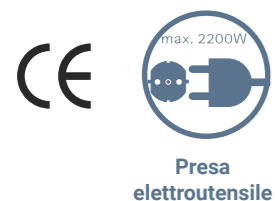



Q.tà conf. Prezzo unit.

	AF378	Aspirapolvere soffiatore portatile, TUBÒ Fast con presa elettro utensile manuale	1	€ 117,00
Completo dei seguenti accessori e ricambi: • Spazzola per angoli per Tubò FAST • Spazzola per tappezzeria per Tubò FAST • Adattatore multidiametro per elettro utensili per Tubò FAST • Tubo flessibile completo da 1,4 mt. per Tubò FAST • Tracolla per Tubò Fast • Raccordo prolunga per unire n. 2 tubi flessibili Fast				







Accessori e ricambi tecnici per TUBÒ Fast

			Q.tà conf.	Prezzo unit.
	AF842	Spazzola per angoli per TUBÒ Fast	1	€ 25,00
	AF841	Spazzola per tappezzeria per TUBÒ Fast	1	€ 12,00
	AF871	Adattatore multidiametro per elettro utensili per TUBÒ Fast	1	€ 22,00
	AF820	Tubo flessibile completo da 1,4 mt. per TUBÒ Fast	1	€ 42,00
	AP382	Spazzola aspirazione polveri Ø 32 - Ø 35 per foratura trapano per TUBÒ Fast	1	€ 20,00
	AF850	Tracolla per TUBÒ Fast	1	€ 32,00
	AF821	Raccordo prolunga per unire n. 2 tubi flessibili per TUBÒ Fast All'interno della confezione di TUBÒ Fast è incluso n°. 1 tubo flessibile. Acquistando n°. 1 tubo flessibile aggiuntivo cod. AF820, e unendolo al tubo in dotazione con questo raccordo, il tubo flessibile raggiunge una lunghezza totale di 2,9 mt.	1	€ 12,00
	AF890	Adattatore per soffiatore per TUBÒ Fast	1	€ 14,00

Ricambi di consumo per TUBÒ Fast

			Q.tà conf.	Prezzo unit.
	RF884	Sacchi filtranti per TUBÒ Fast (conf. 5 pezzi)	1	€ 32,00
	RF888	Filtro tessuto salvamotore per TUBÒ Fast	1	€ 16,00

Attrezzatura e materiale per collaudo impianti

			Q.tà conf.	Prezzo unit.
	AT100	Tagliatubi per PVC fino Ø 63	1	€ 110,00
	AT110	Tagliatubi con sbavatore per PVC fino Ø 63	1	€ 250,00
	AT120	Tagliatubi con sbavatore per PVC fino Ø 100	1	€ 390,00
	AT800	Rotella di ricambio per tagliatubi cod. AT100	1	€ 18,00
	AT810	Rotella di ricambio per tagliatubi con sbavatore cod. AT110	1	€ 18,00
	AT820	Rotella di ricambio per tagliatubi con sbavatore cod. AT120	1	€ 48,00
	AT390	Kit di strumenti Provaimpianti TUBÒ Composto da: • Vuotometro n°1 • Tappi prova impianti per controprese AIR, NEW AIR, NEW AIR LOGIK, SQUARE, ECLETTIS n°10 • Tappi prova impianti per controprese serie TECH - PRATICO n°5 • Adattatore per controprese PRATICO n°1 • Simulatore n°1 • Valigetta n°1 • Manuale procedura di collaudo Da abbinare al aspirapolvere portatile Force PRO (Cod. AF375)	1	€ 170,00
	AT010	Vuotometro prova impianti con protezione antiurto	1	€ 154,00
	AT260	Tappo prova impianti per controprese serie TECH, PRATICO	1	€ 6,00
	AT261	Tappo prova impianti per controprese AIR, NEW AIR, LOGIK NEW AIR, SQUARE, ECLETTIS, TUBÒ ROBÒ	1	€ 6,00
	AT250	Grasso scivolante per prese, confezione gr.150	1	€ 10,00

TUBÒ
Airway to Comfort

Pratico Smart

IT

Guida per l'installazione

AERTECNICA
think clean

1 PROGETTAZIONE DEL SISTEMA PRATICO SMART

POSIZIONAMENTO DEL PUNTO PRESA

La presa va posizionata in un punto centrale del piano, così da raggiungere con efficacia tutte le zone da pulire. Predisporre la presa su pareti verticali in muratura o cartongesso con spessore non inferiore a 10 cm. La predisposizione di un punto presa PRATICO SMART può essere posata sottopavimento o in controsoffitto.

LUNGHEZZA DEL TUBO FLESSIBILE

Partendo dalla posizione del punto presa PRATICO SMART verificare che il tubo flessibile da 12 metri possa raggiungere tutte le zone del piano. Se alcune zone risultano non raggiungibili è necessario aggiungere una ulteriore presa Pratico Smart.

SUPERFICI DI PULIZIA RIDOTTE

Se la superficie di pulizia è di dimensioni ridotte è possibile accorciare la lunghezza della predisposizione e del relativo tubo flessibile (per ulteriori informazioni contattare il servizio di assistenza Aertecnica alla mail: assistenza@aertecnica.com)

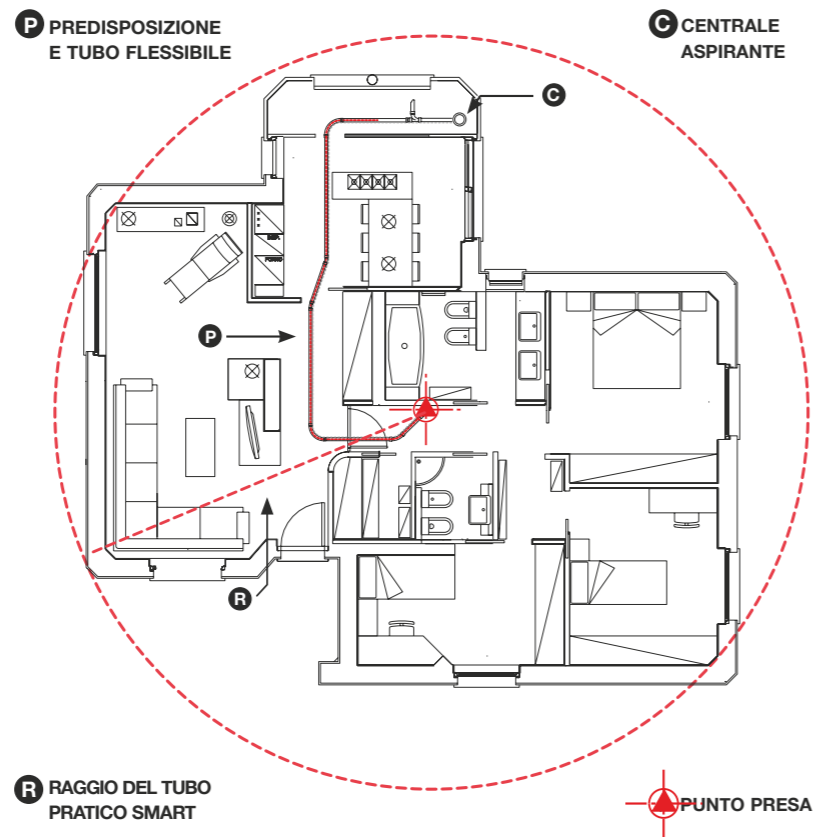

ALTEZZA CONSIGLIATA DELLA PRESA PRATICO SMART

PRESA SMART RIVOLTA VERSO IL BASSO

Se la predisposizione viene posata a pavimento, la presa deve essere rivolta verso il basso.

Per un utilizzo ottimale la distanza fra pavimento e punto inferiore della presa deve essere compresa tra 41 cm e 76 cm.

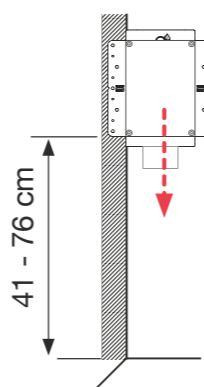

PRESA SMART RIVOLTA VERSO L'ALTO

Se la predisposizione viene posata a controsoffitto o al piano superiore, la presa deve essere rivolta verso l'alto.

Per un utilizzo ottimale la distanza fra pavimento e punto inferiore della presa deve essere compresa tra 91 cm e 121 cm.

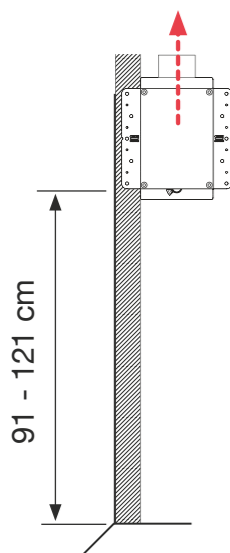

2 INSTALLAZIONE DELLA RETE TUBIERA

La lunghezza totale della tubazione di un punto presa deve essere 1 metro in più della lunghezza del tubo flessibile che sarà alloggiato all'interno.

CURVE AD AMPIO RAGGIO

La predisposizione del punto presa Pratico Smart deve essere realizzata esclusivamente con curve ad ampio raggio.

CURVA A 90°

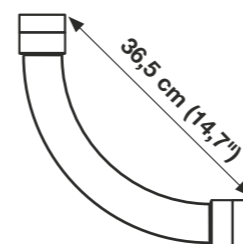

CURVA A 45°

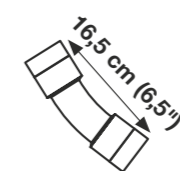
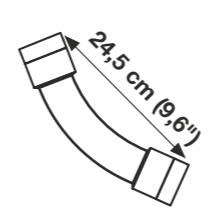

CURVA A 22,5°

Questa curva va utilizzata solo nel tratto di discesa dall'alto alla presa con distanza superiore a 3 m.

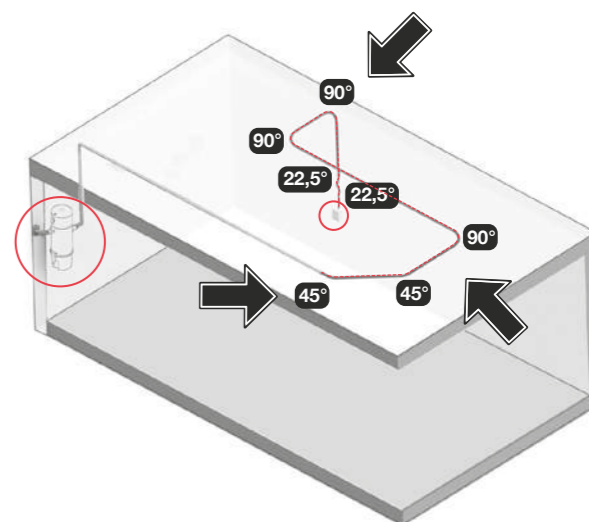

Massimo 3 curve da 90°
Massimo 2 curve da 45°
Massimo 2 curve da 22,5°

Nella predisposizione in cui alloggia il tubo flessibile utilizzare:

NOTE DI INSTALLAZIONE

Si consiglia di seguire le seguenti note di installazione per realizzare un'ottimale predisposizione del sistema Pratico Smart

1 - Tagliare i tubi in PVC rispettando l'angolo di taglio a 90°

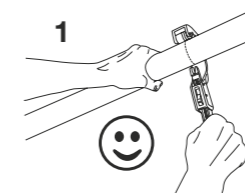

2 - Dopo il taglio dei tubi in PVC assicurarsi di rimuovere eventuali residui con uno strumento di sbavatura. L'interno dei tubi deve essere liscio, ben arrotondato e non danneggiato.

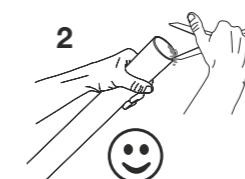

3 - Per favorire lo scorrimento del tubo flessibile all'interno della predisposizione del punto presa, distanziare le curve tra loro utilizzando un elemento di tubazione lineare lungo almeno 1 metro.

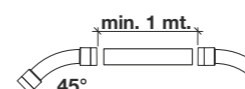
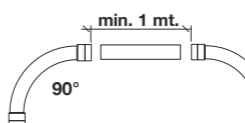

4 - L'incollaggio della tubazione deve essere eseguito posizionando la colla per PVC nell'estremità maschio (M) del tubo.

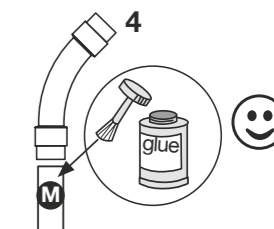

5 - Quando si fissa la rete tubiera con fascette o collari, assicurarsi di non schiacciare le tubazioni in modo da non alterare lo scorrimento del tubo all'interno del sistema.



! SOLO PER LE CURVE DA 22,5° CON DISCESA DALL'ALTO

Se la presa PRATICO SMART è rivolta verso l'alto e il tubo scende in verticale per una distanza superiore a 3 metri aggiungere due curve da 22,5°.

Le curve così posizionate hanno la funzione di frenare la discesa involontaria del tubo flessibile.

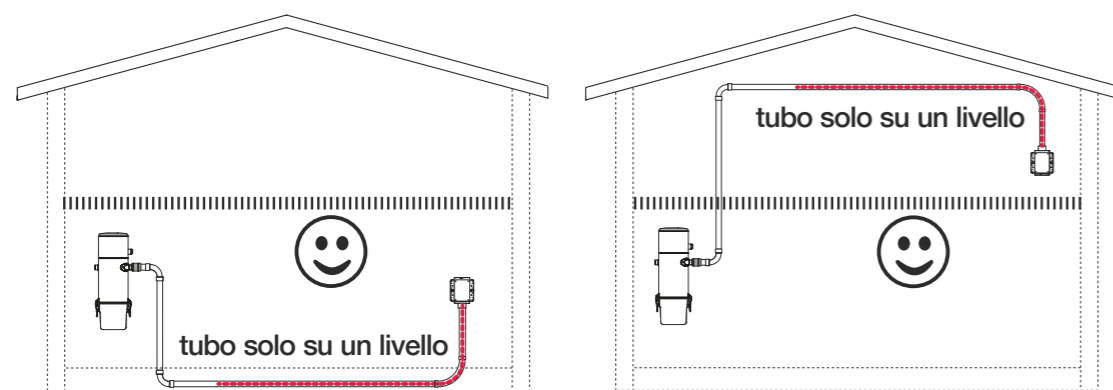
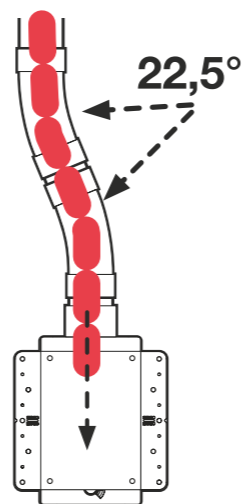

Il tubo flessibile si sviluppa solo sul livello orizzontale della predisposizione, limitando lo sviluppo verticale al solo collegamento della presa Pratico Smart.

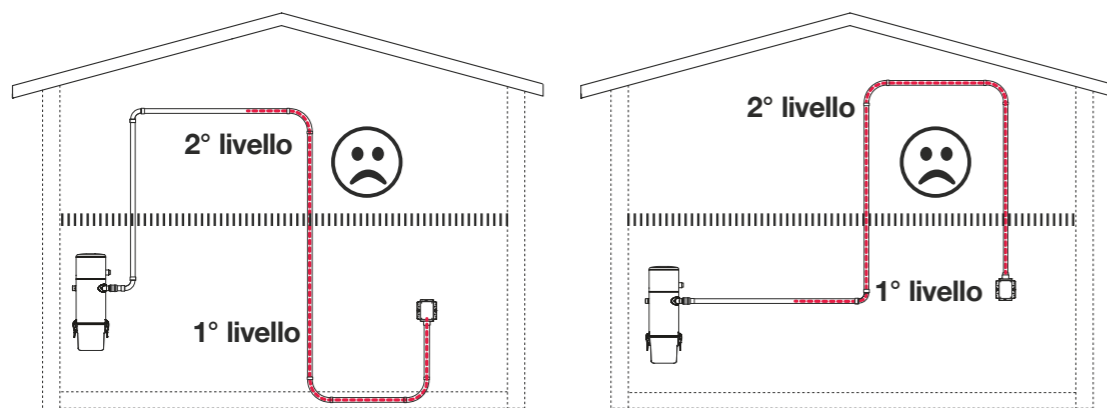

Evitare che il tubo flessibile si sviluppi su 2 livelli della predisposizione Pratico Smart

3 INSTALLAZIONE DEL PUNTO PRESA

SU PARETI IN MURATURA

Realizzare nella muratura una traccia di forma rettangolare delle dimensioni 18x11x8,5 cm. e la traccia per alloggiamento della rete tubiera e della linea elettrica di attivazione.

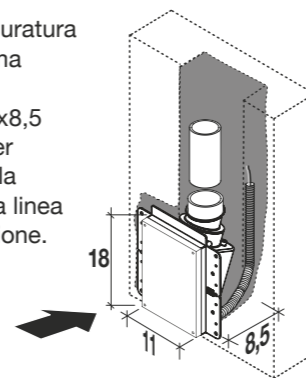

- 1 - Inserire la linea elettrica di attivazione.
- 2 - Fissare la guaina elettrica alla presa.
- 3 - Collegare mediante i morsetti la linea elettrica alla presa

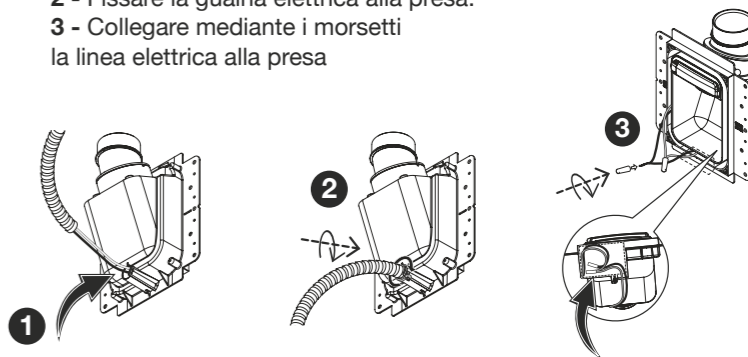

Incollare mediante un manicotto la rete tubiera alla presa

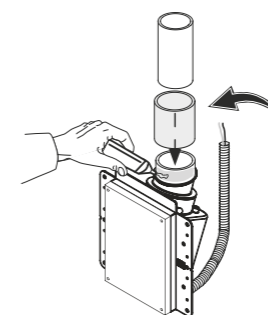

Murare la presa con coperchio giallo a filo intonaco

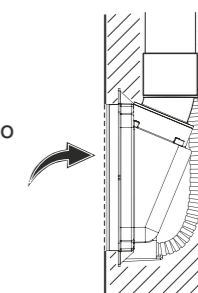

SU PARETI IN CARTONGESSO

Fissare la presa aspirante al montante destro o sinistro della parete. Si consiglia di aggiungere un ulteriore montante per garantire un migliore fissaggio.

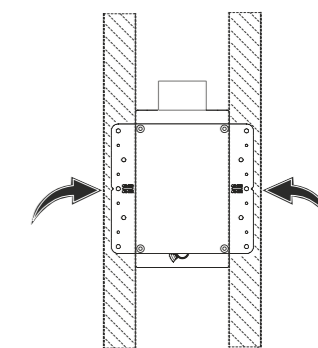

RIPETERE LE OPERAZIONI INDICATE AI PUNTI 1 - 2 - 3 IN ALTO

Incollare mediante un manicotto la rete tubiera alla presa. Realizzare nel pannello in cartongesso l'apertura di forma rettangolare con le dimensioni 15 x12 cm.

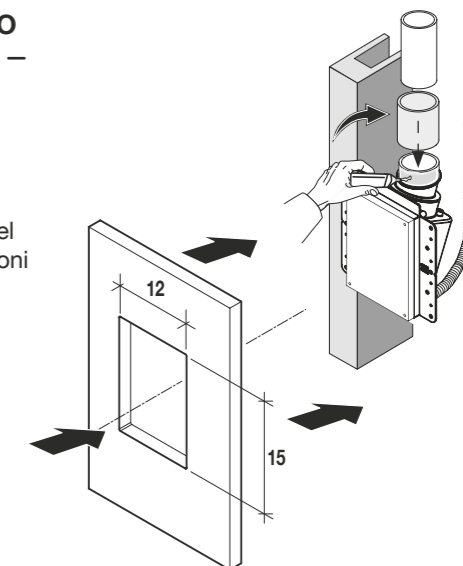

! ATTENZIONE

Applicare il pannello in cartongesso al telaio in modo che il coperchio della presa non fuoriesca.

SU PARETI ESISTENTI

Rimuovere le due staffe di fissaggio su ciascun lato della presa.

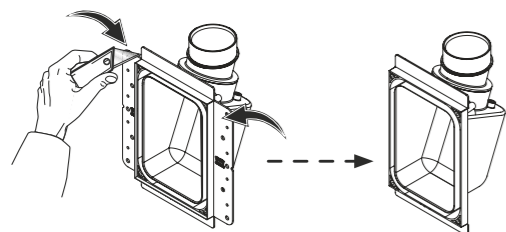

Realizzare nella parete esistente l'apertura di forma rettangolare con le dimensioni di 12x15 cm.

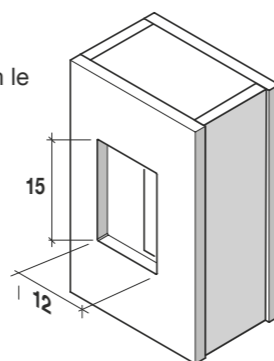

Inserire la presa nell'apertura della parete.

! Per facilitare l'inserimento della presa nella parete incollare prima il manicotto sul tubo in PVC e poi sulla presa

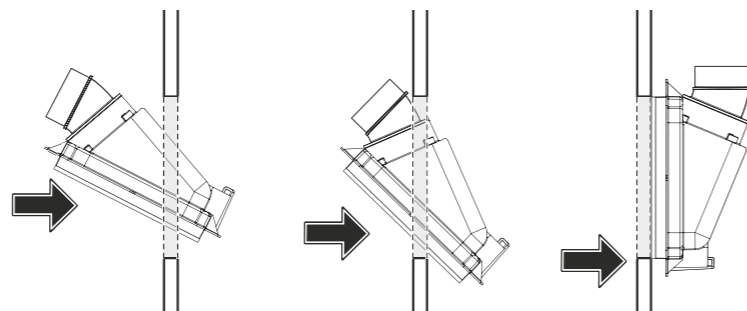

4 INSTALLAZIONE DEL SISTEMA DI BLOCCAGGIO

A - Anello in gomma

B - Maniglia di bloccaggio

Inserire l'anello di gomma (**A**) nella sede circolare posta sulla parte superiore del sistema di bloccaggio (**B**) fino alla battuta.

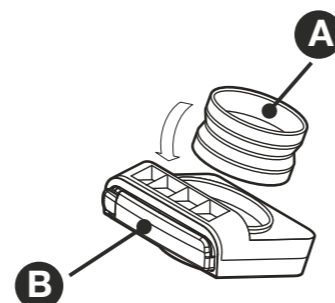

Installare il sistema di bloccaggio all'interno della presa Pratico Smart utilizzando le viti in dotazione.

! Il sistema di bloccaggio deve inserirsi facilmente

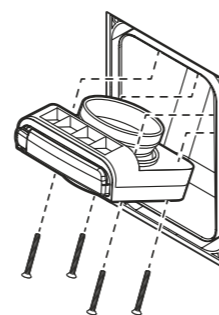

Per facilitare questo passaggio, si consiglia l'uso di un cacciavite angolare (**C**) per avvitare in spazi ridotti

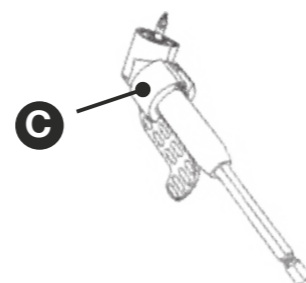

5 INSTALLAZIONE DELLO SPORTELLO

Rimuovere, se presente, il coperchio (**D**) della presa installata.

Accoppiare lo sportello (**E**) con la presa facendo attenzione a non rovinare la guarnizione di tenuta ed evitare lo schiacciamento della linea elettrica di attivazione.

Aprire lo sportello e inserire le viti negli angoli della cornice.

Avvitare le 4 viti in modo che lo sportello si chiuda.

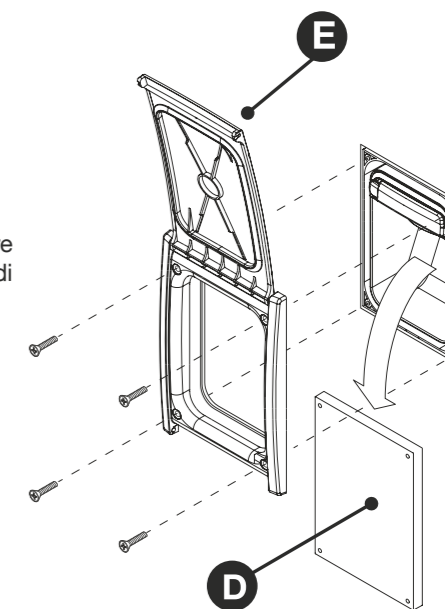

6 USO DEL SISTEMA PRATICO SMART

LEGENDA SIMBOLI

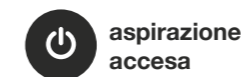

1 Aprire lo sportello della presa. Estrarre il tubo flessibile per la lunghezza necessaria



4 Premere la maniglia all'interno della presa per sbloccare il tubo flessibile con la centrale accesa

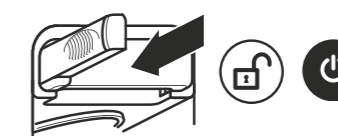

2 Tirare la maniglia per bloccare il tubo flessibile; la centrale si accende automaticamente

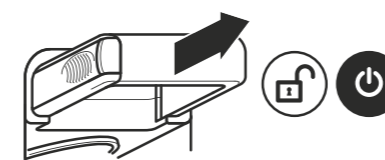

5 Ostruire con il palmo della mano il raccordo terminale del tubo; il tubo flessibile si riavvolge completamente.

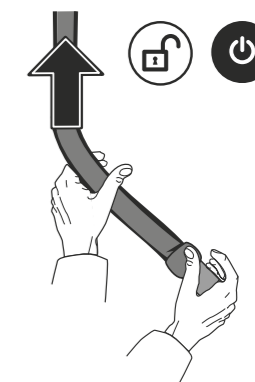

3 Per mettere in pausa l'aspirazione tirare la leva rossa. Premere nuovamente la leva rossa per riprendere la pulizia



6 Chiudere con la mano lo sportello della presa; la centrale si spegne automaticamente



Indice alfabetico generale

CODICE	DESCRIZIONE	PREZZO	Q.TÀ CONF	PAG
A900006	Tubo acciaio zincato spiralato Ø 80 barre da m 3 (al m)	€ 29,00	3	88
A900010	Tubo acciaio zincato spiralato Ø 160 barre da m 3 (al m)	€ 39,00	3	88
A900030	Tubo acciaio zincato spiralato Ø 100 barre da m 3 (al m)	€ 31,00	3	88
A900202	Curva stampata MM 45° in acciaio zincato Ø 100 con guarnizioni	€ 29,00	1	88
A900210	Curva stampata MM 45° in acciaio zincato Ø 160 con guarnizioni	€ 55,00	1	88
A900222	Curva stampata MM 90° in acciaio zincato Ø 80 con guarnizioni	€ 39,00	1	88
A900223	Curva stampata MM 45° in acciaio zincato Ø 80 con guarnizioni	€ 28,00	1	88
A900224	Curva stampata MM 90° in acciaio zincato Ø 100 con guarnizioni	€ 52,00	1	88
A900230	Curva stampata MM 90° in acciaio zincato Ø 160 con guarnizioni	€ 71,00	1	88
A900930	Derivazione stampata MM 45° acciaio zincato Ø 160/160 con guarnizioni	€ 225,00	1	88
A901076	Derivazione stampata MM 45° acciaio zincato Ø 100/100 con guarnizioni	€ 85,00	1	88
A901305	Manicotto di giunzione MM in acciaio zincato Ø 160 con guarnizioni	€ 21,00	1	89
A901308	Manicotto di giunzione MM in acciaio zincato Ø 100 con guarnizioni	€ 19,00	1	89
A901320	Manicotto di giunzione MM in acciaio zincato Ø 80 con guarnizioni	€ 18,00	1	89
A901350	Manicotto di giunzione FF in acciaio zincato Ø 80	€ 11,00	1	89
A901355	Manicotto di giunzione FF in acciaio zincato Ø 100	€ 11,00	1	89
A901372	Manicotto di giunzione FF in acciaio zincato Ø 160	€ 12,00	1	89
A901552	Aumento stampato MM eccentrico acciaio zincato Ø 100/160 con guarnizioni	€ 75,00	1	89
A901560	Aumento stampato MM eccentrico acciaio zincato Ø 80/100 con guarnizioni	€ 33,00	1	89
A901594	Aumento stampato MM concentrico acciaio zincato Ø 125/160 con guarnizioni	€ 59,00	1	89
AF375	TUBÒ Force PRO Aspirapolvere - Aspiraliquidi - Soffiatore Professionale portatile con presa elettrodomestico e sistema autopulizia filtro automatico	€ 432,00	1	110
AF378	TUBÒ FAST Aspirapolvere soffiatore portatile, con presa elettrodomestico manuale	€ 117,00	1	114
AF515	Raccordo curvo in plastica FORCE PRO con regolatore di pressione	€ 12,00	1	111
AF517	Prolunga coppia tubi cromati FORCE PRO	€ 37,00	1	111
AF520	Tubo flessibile FORCE PRO completo da m.4	€ 85,00	1	111
AF542	Spazzola per angoli FORCE PRO V-Ash 120	€ 8,00	1	111
AF543	Corpo porta spazzola per pavimenti e spazzola per liquidi FORCE PRO, 30 cm (da abbinare SEMPRE al cod. AF545 - AF549)	€ 30,00	1	111
AF545	Spazzola per pavimenti con setole FORCE PRO, 30 cm (da abbinare SEMPRE al cod. AF543)	€ 18,00	1	111
AF549	Spazzola FORCE PRO per liquidi con spatole, 30 cm (da abbinare sempre al cod. AF543)	€ 18,00	1	111
AF571	Adattatore multidiametro FORCE PRO per elettrodomestici	€ 20,00	1	111
AF820	Tracolla per aspirapolvere portatile Tubò Fast	€ 42,00	1	115
AF821	Raccordo prolunga per tubo flessibile Tubò Fast (per utilizzarlo è necessario aggiungere n. 1 tubo flessibile cod. AF520 e si raggiunge una lunghezza di 2,9 mt)	€ 12,00	1	115
AF841	Spazzola per tappezzeria per FAST	€ 12,00	1	115
AF842	Spazzola per angoli per FAST	€ 25,00	1	115

CODICE	DESCRIZIONE	PREZZO	Q.TÀ CONF	PAG
AF850	Tracolla per aspirapolvere portatile Tubò Fast	€ 32,00	1	115
AF871	Adattatore multidiametro per elettrodomestici per FAST	€ 22,00	1	115
AF890	Adattatore per soffiatore per Tubò FAST	€ 14,00	1	115
AP12PRT	Tubo flessibile Pratico Ø 32 da 12 mt completo di impugnatura Soft Touch, raccordi e calza di rivestimento	€ 215,00	1	35
AP220T	Tubo flessibile 7 Mt. con attivatore e raccordi girevoli	€ 82,50	1	68
AP220TS	Tubo flessibile Ø 32 da mt. 7 con attivatore e raccordi girevoli e calza di rivestimento	€ 147,00	1	68
AP225T	Tubo flessibile 9 mt. con attivatore e raccordi girevoli	99,00 €	1	68
AP225TS	Tubo flessibile Ø 32 da mt. 9 con attivatore e raccordi girevoli calza di rivestimento	€ 164,00	1	68
AP228T	tubo flessibile tubo' rapido allungabile da 1 a 7 mt.	€ 135,00	1	99
AP233	Tubo flessibile 7 mt. QUICK FLOW complete con interruttore per avviamento centrale aspirante e regolatore di pressione	€ 265,00	1	68
AP234	Tubo flessibile 7 mt. elettrificato QUICK FLOW con interruttore per avviamento centrale aspirante e variatore di velocità	€ 286,00	1	68
AP238	Tubo flessibile 9 mt. QUICK FLOW completo con interruttore per avviamento centrale aspirante e regolatore di pressione	€ 330,00	1	68
AP239	Tubo flessibile 9 mt. elettrificato QUICK FLOW con interruttore per avviamento centrale aspirante e variatore di velocità	€ 363,00	1	68
AP244T	Kit Tubò Star ø32	€ 220,00	1	70
AP261T	Kit Tubò Special ø32	€ 148,00	1	70
AP286	Kit accessori pulizia VROOM	€ 340,00	1	99
AP288	TUBO' SPEED	€ 148,00	1	99
AP305	Tubo flessibile Ø 32 da mt 7	€ 59,00	1	69
AP306	Tubo flessibile Ø 32 confezione da mt 21 (al mt)	€ 9,00	21	69
AP307	Tubo flessibile Ø 32 da mt 9	€ 75,00	1	69
AP310	Raccordo prolunga Ø 32	€ 13,00	1	69
AP313	Raccordo attivatore girevole tubo-presa Ø 32	€ 15,00	1	69
AP315T	Impugnatura Tubò Soft Touch Ø 32 con regolatore di pressione e raccordo girevole	€ 23,90	1	35
AP318T	Prolunga telescopica in alluminio Tubò Air Ø 32	€ 38,00	1	98
AP324	Gancio porta tubo flessibile in metallo	€ 65,00	1	
AP330	Tubò Easy Sack	€ 28,00	1	70
AP331T	Spazzola Ø 32 per abiti	€ 12,50	1	98
AP332	Gancio in metallo porta tubo flessibile e posta Tubò Easy Sack	€ 35,00	1	70
AP333T	Spazzola snodata Ø 32 Flexible curves cm 30, doppio uso aspira e lucida	€ 52,00	1	99
AP334T	Spazzola Ø 32 per spolverare snodata	€ 12,00	1	98
AP337T	Spazzola Ø 32 per radiatori	€ 15,00	1	98
AP340T	Spazzola Ø 32 per materassi tappezzeria con feltro	€ 11,00	1	98
AP342T	Spazzola Ø 32 per angoli	€ 13,00	1	98
AP345T	Spazzola Ø 32 universale per pavimento cm 30 con ruote e setole	€ 36,00	1	98
AP349	Spazzola Ø 32 per liquidi cm 30 con spatole in gomma, senza ruote	€ 16,00	1	99
AP350	Spazzola Ø 32 turbo battitappezzeria: Materassi - Divani - Moquette - Tappeti	€ 75,00	1	99
AP351	Spazzola Ø 32 turbo battitappeto moquette con ruote	€ 122,00	1	99
AP353PRT	Gruppo raccordi per tubo flessibile PRATICO con impugnatura ergonomica	€ 25,00	1	35

CODICE	DESCRIZIONE	PREZZO	Q.TÀ CONF	PAG
AP353T	Spazzola Ø 32 doppio uso pavimento-tappeto cm 27 con rotella di spostamento	€ 54,00	1	99
AP370	Raccordo girevole per applicare le spazzole direttamente al tubo flessibile Ø32	€ 17,00	1	69
AP372T	Separatore liquidi in acciaio inox Ø 32 da 20 litri, completo di accessori	€ 212,00	1	99
AP382	Spazzola per aspirazione polveri Ø32 - Ø35 per foratura trapano	€ 20,00	1	111
AP382	Spazzola per aspirazione polveri Ø32 - Ø35 per foratura trapano	€ 20,00	1	115
AP385	Rivestimento da mt. 7 protezione tubo flessibile	€ 83,00	1	69
AP388	Rivestimento da mt. 9 protezione tubo flessibile	€ 99,00	1	69
AP389	Set completo di rivestimento di protezione tubo flessibile Ø 32 da mt 7-9	€ 65,00	1	69
AP390PR	Set completo di rivestimento a protezione tubo flessibile PRATICO Ø32 da 12ml, completo di accessorio applica calza	€ 99,00	1	35
AP406	Tubo flessibile Ø 40 confezione da m 20 (al m)	€ 14,50	20	90
AP407	Raccordo tubo presa in plastica Ø 40	€ 12,00	1	90
AP410	Raccordo prolunga in plastica Ø 40	€ 19,00	1	91
AP411	Raccordo curvo cromato Ø 40	€ 28,00	1	91
AP412	Tubo flessibile Ø 40 da mt.10	€ 145,00	1	90
AP413	Tubo flessibile Ø 40 antistatico da mt.10 con cavo di terra	€ 410,00	1	90
AP414	Tubo flessibile Ø 40 antistatico nero da mt. 10	€ 420,00	1	90
AP415	Raccordo tubo presa Ø 40 esclusivamente per tubo flessibile antistatico cod. AP414	€ 27,43	1	90
AP417	Prolunga coppia tubi cromati Ø 40	€ 48,00	1	91
AP434	Spazzola Ø 40 per spolverare, per raccordo tubo presa	€ 14,00	1	91
AP435	Spazzola Ø 40 per spolverare, per raccordo curvo cromato	€ 32,00	1	91
AP442	Spazzola Ø 40 piatta per angoli, per raccordo tubo presa	€ 13,00	1	91
AP443	Spazzola Ø 40 piatta per angoli, per raccordo curvo cromato	€ 44,00	1	91
AP444	Spazzola Ø 40 per angoli in gomma , per raccordo curvo cromato	€ 110,00	1	91
AP449	Spazzola Ø 40 per pavimento, cm 37 con ruote e setole	€ 122,00	1	91
AP450	Spazzola Ø 40 per pavimento, cm 37 con ruote e setole per acqua	€ 122,00	1	91
AP458	Spazzola Ø 40 per pavimento industriale, cm 45 con ruote e setole	€ 156,00	1	91
AP470	Adattatore accessori da Ø 40 a Ø 32	€ 18,00	1	91
AP480	Spazzola Ø 40 per tubi e travi RB100	€ 72,00	1	91
AP481	Spazzola Ø 40 per tubi e travi RB200	€ 88,00	1	91
AT010	Vuotometro prova impianti con protezione antiurto	€ 154,00	1	116
AT100	Tagliatubi per PVC fino Ø 63	€ 110,00	1	116
AT110	Tagliatubi con sbavatore per PVC fino Ø 63	€ 250,00	1	116
AT120	Tagliatubi con sbavatore per PVC fino Ø 100	€ 390,00	1	116
AT250	Grasso scivolante per prese, confezione gr.150	€ 10,00	1	116
AT260	Tappo prova impianti per controprese serie TECH	€ 6,00	1	116
AT261	Tappo prova impianti per controprese AIR, NEW AIR, NEW AIR LOGIK, SQUARE, ECLETIS	€ 6,00	1	116
AT390	Kit di strumenti provaimpanti Tubò da abbinare all'aspirapolvere portatile force pro (cod. AF375)	€ 170,00	1	116
AT800	Rotella di ricambio per tagliatubi cod. AT100	€ 18,00	1	116
AT810	Rotella di ricambio per tagliatubi con sbavatore cod. AT110	€ 18,00	1	116

CODICE	DESCRIZIONE	PREZZO	Q.TÀ CONF	PAG
AT820	Rotella di ricambio per tagliatubi con sbavatore cod. AT120	€ 48,00	1	116
ATR806	Telecomando per robot TR800 - TR900L con programmazione cicli pulizia	€ 17,00	1	105
ATR900L	Robot laser aspirapolvere e lavapavimenti Tubò Robò TR900L	€ 424,00	1	104
BR350	Airò Breath 350	€ 270,00	1	109
CF103	Mastice autosaldante per PVC, tubetto gr 125 con dosatore	€ 14,00	1	42
CF105	Mastice autosaldante per PVC, barattolo gr 250 con pennello	€ 22,00	1	42
CF108	Mastice autosaldante per PVC, barattolo gr 500 con pennello	€ 38,00	1	42
CF210	Collare in ferro Ø 50 leggero con tassello bloccaggio rigido	€ 7,50	10	42
CF220	Collare in ferro Ø 63 leggero con tassello bloccaggio rigido	€ 8,50	10	42
CF330Q	Kit per installazione posteriore QB a PARETE in materiale termoplastico cod. CM330Q	€ 75,00	1	24
CF410	Fascette metallo Ø 100	€ 4,20	1	88
CF450	Fascette metallo Ø 50	€ 3,20	1	88
CF460	Fascette metallo Ø 60-63	€ 3,80	1	88
CF480	Fascette metallo Ø 80	€ 3,80	1	88
CI232	Separatore Polvere Classic Lt. 100/B	€ 2.900,00	1	85
CI242	Separatore Polvere Classic Lt100/B Con Autopulizia Filtro	€ 4.900,00	1	85
CI251	Separatore Polvere Classic Lt. 150/A	€ 3.400,00	1	85
CI258	Separatore Polvere Classic Lt150/A Con Autopulizia Filtro	€ 5.900,00	1	85
CI320	Valvola di compensazione Ø 63	€ 190,00	1	83
CI325	Valvola di compensazione Ø 80	€ 220,00	1	83
CI340	Valvola di compensazione Ø 100	€ 255,00	1	83
CI380	Silenziatore in metallo Ø 80	€ 430,00	1	29
CI380	Silenziatore in metallo Ø 80	€ 430,00	1	79
CI380	Silenziatore in metallo Ø 80	€ 430,00	1	83
CI385	Silenziatore in plastica Ø 80	€ 150,00	1	29
CI385	Silenziatore in plastica Ø 80	€ 150,00	1	79
CI385	Silenziatore in plastica Ø 80	€ 150,00	1	83
CI390	Silenziatore in metallo Ø 100	€ 470,00	1	79
CI390	Silenziatore in metallo Ø 100	€ 470,00	1	83
CI397	Silenziatore in metallo Ø 160	€ 600,00	1	83
CI421	Modulo aspirante PERFETTO TR20S - 4,0 kW - 380V trifase	€ 8.200,00	1	83
CI426	Modulo aspirante PERFETTO T30ES - 4,6 kW - 380V trifase	€ 10.500,00	1	83
CI431	Modulo aspirante PERFETTO TR30S - 5,5 kW - 380V trifase	€ 10.200,00	1	83
CI436	Modulo aspirante PERFETTO T40ES - 6,3 kW - 380V trifase	€ 12.500,00	1	83
CI441	Modulo aspirante PERFETTO TR40S - 7,5 kW - 380V trifase	€ 11.000,00	1	83
CI446	Modulo aspirante PERFETTO T60ES - 8,7 kW - 380V trifase	€ 14.500,00	1	83
CI581	Valvola di ritegno per TR20-TR25-TR30-TR20S-T30ES-(TR30S-T40ES solo SAP)	€ 540,00	1	83
CI591	Valvola di ritegno per TR35 - TR45 - TR40S - T60ES - (TR30S-T40ES solo K)	€ 892,00	1	83
CI600	Kit aumento Ø 60/80 per espulsione aria, per T20ES, M20ES, TR10S	€ 78,00	1	89
CI816	Sacchetti per separatori LT100/A, LT100/B	€ 75,00	1	85
CI820	Sacchetti per separatori LT150/A, LT150/B e centrali KOMPATTA KT (conf. pz 20)	€ 130,00	1	79
CI820	Sacchetti per separatori LT150/A, LT150/B	€ 130,00	1	85
CI825	Sacchetti per centrali aspiranti X-per RT RT1A, RT2MA, RT2A (conf. pz 20)	€ 55,00	20	29
CI864	Cartuccia filtro in poliestere lavabile per separatore LT150/A con autopulizia filtro BIA USGC	€ 671,00	1	85

CODICE	DESCRIZIONE	PREZZO	Q.TÀ CONF	PAG
CI870	Cartuccia filtro in poliestere lavabile per separatore LT100/A, LT100/B con autopulizia, LT100/B senza autopulizia	€ 319,00	1	85
CI881	Cartuccia filtro in poliestere lavabile per separatore LT 90/B con autopulizia, centrali K100, K100A, K200, K200A, linea KOMPATTA KT	€ 420,00	1	79
CI883	Cartuccia filtro in poliestere lavabile per separatore LT150/A	€ 671,00	1	85
CI884	Cartuccia filtro in poliestere lavabile per centrali aspiranti X-pert RT RT1A, RT2MA, RT2A	€ 161,00	1	29
CIKT20	Centrale aspirante KOMPATTA KT20 - 2,6 kW - 380V trifase	€ 8.900,00	1	78
CIKT20A	Centrale aspirante KOMPATTA KT20A - 2,6 kW - 380V trifase con autopulizia	€ 10.950,00	1	78
CIKT30	Centrale aspirante KOMPATTA KT30 - 4,6 kW - 380V trifase	€ 13.050,00	1	78
CIKT30A	Centrale aspirante KOMPATTA KT30A - 4,6 kW - 380V trifase con autopulizia	€ 15.550,00	1	78
CIRT10A	"Centrale aspirante X-PERT RT1A - 2,2 kW - 380V trifase"	€ 6.400,00	1	28
CIRT20A	"Centrale aspirante X-PERT RT2A - 2,6 kW - 380V trifase"	€ 8.200,00	1	28
CIRT20MA	"Centrale aspirante X-PERT RT2MA - 2,6 kW - 230V monofase"	€ 7.500,00	1	28
CM021Q	Cassa ad incasso in materiale plastico ad alta resistenza per centrale QB	€ 132,00	1	20
CM181T	Kit Wireless per avviamento / arresto centrale aspirante QB a PARETE cod. CM330Q	€ 470,00	1	21 25
CM182T	Kit Wireless per avviamento/arresto centrali aspiranti monofase delle linee PERFETTO - PERFETTO INOX - CLASSIC - STUDIO - STUDIO TS - UNICA INOX UX - SILVER, completo di ricevitore (senza tubo flessibile)	€ 418,00	1	17
CM183T	Impugnatura ergonomica per tubo flessibile Ø32 con regolatore di pressione e trasmettitore Wireless	€ 210,00	1	13 17 21 25
CM184T	Impugnatura - kit Wireless per avviamento / arresto centrali aspiranti Mod.TD-TDA-TXA -TPA -TX-TP- TC	€ 470,00	1	13
CM200Q	Centrale QB Q200	€ 1.300,00	1	20
CM321Q	Coibentazione per cassa ad INCASSO in materiale plastico ad alta resistenza (CM021Q) per centrale QB	€ 38,00	1	20
CM330Q	Centrale aspirante QB Q200 con cassa A PARETE in materiale termoplastico ad alta resistenza e protezione UV	€ 1.700,00	1	24
CM640	Convogliatore espulsione aria in plastica per centrali monofase	€ 32,00	1	17
CM814Q	Contenitore polvere in cartone ecologico per centrale QB Q200 (conf. pz 5)	€ 80,00	5	21
CM814Q	Contenitore polvere in cartone ecologico per centrale QB Q200 (conf. pz 5)	€ 80,00	5	25
CM821Q	Kit cornice e sportello per cassa ad INCASSO in materiale plastico ad alta resistenza (CM021Q) per centrale QB (cod CM200Q)	€ 132,00	1	20
CM822Q	Sportello provvisorio per cassa ad incasso QB in materiale plastico ad alta resistenza	€ 34,10	1	20
CM828	Cartuccia filtro in poliestere lavabile per UX2, UX3	€ 92,00	1	17
CM832	Cartuccia filtro in poliestere lavabile per UX1	€ 92,00	1	17
CM833Q	Cartuccia filtro in poliestere lavabile per centrale QB Q200	€ 94,00	1	21
CM833Q	Cartuccia filtro in poliestere lavabile per centrale QB Q200	€ 94,00	1	25
CM835	Silenziatore sfiato esterno per tutte le centrali monofase	€ 45,00	1	12
CM835	Silenziatore sfiato esterno per tutte le centrali monofase	€ 45,00	1	12 17

CODICE	DESCRIZIONE	PREZZO	Q.TÀ CONF	PAG
CM837	Radiocomando per avviamento/arresto centrale aspirante, da utilizzare con kit wireless (CM184T-CM183T-CM182T-CM181T e prese Vac pan	€ 110,00	1	63
CM837	Radiocomando per avviamento/arresto centrale aspirante, da utilizzare con kit wireless (CM184T-CM183T-CM182T-CM181T e prese Vac pan	€ 110,00	1	13 17 21 25 63
CM913	Sacchetti con chiusura e tendisacco per UX1-UX2 (conf. pz 5)	€ 37,00	1	17
CM914	Sacchetti con chiusura e tendisacco per UX1-UX2 (conf. pz 5)	€ 40,00	1	17
CM952	Sacchi filtranti in microfibra 3 strati per centrale Dinamica (3pz)	€ 35,00	1	13
CM953	Kit allacciamento centrale monofase dinamica (ric)	€ 40,00	1	12
CM982	Cartuccia filtro precision in poliestere lavabile per TX2A, TP2A, TP2, TC2 -TD23-TD23A	€ 102,00	1	13
CM983	Cartuccia filtro precision in poliestere lavabile per TX3A, TX4A, TP3A, TP3, TP4A, TP4, TC3, TC4 - TD34-TD34A	€ 125,00	1	13
CM991	Kit installazione centrale aspirante Dinamica	€ 38,00	1	12
CM991	Kit installazione centrale aspirante Unica	€ 38,00	1	12 17
CM992	Dacchetto clean bag con tendisacco per D23 - D23A - D34 - D34A	€ 45,00	1	13
CMTD23	Centrale aspirante Dinamica TD23 220-240v	€ 2.000,00	1	10
CMTD23A	Centrale aspirante Dinamica TD23 PRO 220-240v	€ 2.400,00	1	10
CMTD34	Centrale aspirante Dinamica TD34 220-240v	€ 2.300,00	1	10
CMTD34A	Centrale aspirante Dinamica TD34A PRO 220-240v	€ 2.700,00	1	10
CMUX1B	Centrale aspirante Unica UX1	€ 1.300,00	1	16
CMUX2B	Centrale aspirante Unica UX2 220-240v	€ 1.550,00	1	16
CMUX3B	Centrale aspirante unica UX3 220-240v	€ 1.800,00	1	16
ITR803	Contropresa di servizio Ø 50 con raccordo curvo	€ 9,90	1	39
KTR900LA	TUBÒ Robò laser TR900L con base autopulente per impianti aspirapolvere	€ 714,00	1	104
NA606	Presa SIRIO NEW AIR, bianca	€ 53,00	10	58
NA608	Presa SIRIO NEW AIR, avorio	€ 53,00	10	58
NA610	Corpo presa NEW AIR Bticino INTERNATIONAL, LIVINGLIGHT Gewiss PLAYBUS, CHORUS, Legrand VELA, Vimar EIKON, ABB ELÒS, Ave SISTEMA 44 "TEKLA" grigio scuro	€ 47,00	10	46 45 50 53 54 55
NA615	Corpo presa NEW AIR Vimar IDEA RONDO, AVE SISTEMA 45, grigio chiaro	€ 47,00	10	48 56
NA620	Corpo presa NEW AIR Bticino LIGHT, MATIX, MAGIC, LIVINGLIGHT, Ave BANQUISE, SISTEMA 44, Vimar PLANA, EIKON, Legrand VELA, Gewiss CHORUS, bianco	€ 47,00	10	45 46 52 53 54 55 57
NA621	Corpo presa NEW AIR Bticino LIGHT TECH, LIVINGLIGHT Vimar EIKON NEXT, grigio metallizzato	€ 55,00	10	50 56
NA622	Corpo presa NEW AIR Bticino AXOLUTE, Gewiss CHORUS, Vimar PLANA SILVER, Ave ALLUMIA grigio metallizzato chiaro lucido	€ 55,00	10	45 49 53 57
NA623	Corpo presa NEW AIR Bticino AXOLUTE, grigio scuro lucido	€ 55,00	10	49
NA624	Corpo presa NEW AIR Bticino AXOLUTE, bianco lucido	€ 56,00	10	49
NA625	Corpo presa NEW AIR Vimar IDEA RONDO, AVE SISTEMA 45, avorio	€ 47,00	10	48 56
NA627	Corpo presa NEW AIR Ave SISTEMA 44, LIFE 44 nero lucido	€ 55,00	10	46

CODICE	DESCRIZIONE	PREZZO	Q.TÀ CONF	PAG
NA670	Supporto adattatore per placca Bticino INTERNATIONAL, LIVING LIGHT, grigio scuro	€ 4,00	5	50
NA672	Supporto adattatore per placca Bticino LIGHT, LIVING LIGHT, bianco	€ 4,00	5	50
NA673	Supporto adattatore per placca Bticino LIGHT TECH, LIVING LIGHT, grigio metallizzato	€ 6,00	5	50
NA674	Supporto adattatore per placca Vimar IDEA RONDO, grigio chiaro	€ 4,00	5	56
NA675	Supporto adattatore per placca Ave SISTEMA 44, LIFE 44,TEKLA, grigio scuro	€ 4,00	5	46
NA676	Supporto adattatore per placca Vimar IDEA RONDO, avorio	€ 4,00	5	56
NA677	Supporto adattatore per placca Ave SISTEMA 44, LIFE 44,TEKLA, grigio scuro	€ 6,00	5	46
NA678	Supporto adattatore per placca Ave SISTEMA 45,TEKLA grigio chiaro	€ 4,00	5	48
NA679	Supporto adattatore per placca Ave ALLUMIA grigio metallizzato chiaro lucido	€ 6,00	5	45
NA680	Supporto adattatore per placca Ave SISTEMA 45 avorio	€ 4,00	5	48
NA682	Supporto adattatore per placca Ave BANQUISE, bianco	€ 4,00	5	45
NA683	Supporto adattatore per placca Ave SISTEMA 44,TEKLA,DOMUS 100 bianco	€ 4,00	5	46
NA684	Supporto adattatore per placca Gewiss PLAYBUS, grigio scuro	€ 4,00	5	53
NA685	Supporto adattatore per placca Legrand VELA, bianco	€ 4,00	5	54
NA686	Supporto adattatore per placca Legrand VELA, grigio scuro	€ 4,00	5	54
NA687	Supporto adattatore per placca Bticino AXOLUTE, grigio metallizzato chiaro lucido	€ 6,00	5	49
NA688	Supporto adattatore per placca Bticino AXOLUTE, grigio scuro lucido	€ 6,00	5	49
NA689	Supporto adattatore per placca ABB ELOS, grigio scuro	€ 4,00	5	45
NA690	Supporto adattatore per placca Gewiss CHORUS, bianco	€ 4,00	5	53
NA691	Supporto adattatore per placca Gewiss CHORUS, grigio metallizzato chiaro lucido	€ 6,00	5	53
NA692	Supporto adattatore per placca Gewiss CHORUS, grigio scuro	€ 4,00	5	53
NA693	Supporto adattatore per placca Vimar PLANA, EIKON, bianco	€ 4,00	5	55 57
NA694	Supporto adattatore per placca Vimar EIKON NEXT grigio metallizzato	€ 6,00	5	56
NA695	Supporto adattatore per placca Vimar EIKON, grigio scuro	€ 4,00	5	55
NA696	Supporto adattatore per placca Vimar PLANA SILVER, grigio metallizzato chiaro lucido	€ 6,00	5	57
NA697	Supporto adattatore per placca Bticino MATIX, MAGIC bianco	€ 4,00	5	52
NA698	Supporto adattatore per placca Bticino AXOLUTE, bianco lucido	€ 6,00	5	49
PA012	Contropresa NEW AIR Ø 50, da incasso con raccordo curvo	€ 13,00	30	39
PA022	Contropresa NEW AIR Ø 50 e Ø 40, da incasso con raccordo dritto	€ 13,00	40	39
PA031	Kit di montaggio per presa Vac Pan	€ 42,00	1	63
PA033	Kit contropresa in acciaio per muratura presa Vac Pan	€ 120,00	1	39
PA034	Cornice per rifinitura intonaco per controprese NEW AIR	€ 7,50	10	58
PA036	Cornice per rifinitura per presa Vac Pan per battiscopa bianca	€ 17,00	1	63
PA037	Cornice per rifinitura Presa vac Pan per battiscopa nera	€ 17,00	1	63
PA038	Cover in acciaio inox satinato per prese VAC PAN per i codici PA400, PA405, PA407, PA410, PA415, PA417	€ 35,00	1	63

CODICE	DESCRIZIONE	PREZZO	Q.TÀ CONF	PAG
PA040	Contropresa FLOOR Ø 50 in alluminio a pavimento con raccordo curvo	€ 89,00	1	39
PA045	Contropresa FLOOR Ø 50 in alluminio a pavimento con raccordo dritto	€ 89,00	1	39
PA060	Contropresa SQUARE Ø 50 da incasso con raccordo curvo	€ 10,50	30	39
PA061	Contropresa SQUARE Ø 40-Ø 50 da incasso con raccordo dritto	€ 10,50	40	39
PA062	Contropresa SQUARE Ø 40-Ø 50 per cartongesso con raccordo curvo	€ 10,50	30	39
PA090	Cover di finitura Presa New Air per Bticino Living NOW, bianco	€ 8,00	5	51
PA091	Cover di finitura Presa New Air per Bticino Living NOW, sabbia	€ 8,00	5	51
PA092	Cover di finitura Presa New Air per Bticino Living NOW, nero	€ 8,00	5	51
PA101PRS	Contropresa Pratico Smart	€ 139,00	1	34
PA102PRS	Presa Pratico Smart cover + valvola	170,00 €	1	34
PA224	Presa NEW AIR TOUCH, Ave Sistema 44, nero assoluto	198,00 €	1	47
PA225	Presa NEW AIR TOUCH, Ave Sistema 44, bianco lucido	€ 198,00	1	47
PA226	Presa NEW AIR TOUCH, Ave Sistema 44, grigio argentato (FINO ESAURIMENTO SCORTE)	€ 198,00	1	47
PA227	Presa NEW AIR TOUCH, Ave Sistema 44, verde acqua (FINO ESAURIMENTO SCORTE)	€ 198,00	1	47
PA228	Presa NEW AIR TOUCH, Ave Sistema 44, rosso Pompei (FINO ESAURIMENTO SCORTE)	€ 198,00	1	47
PA232	Presa NEW AIR ALLUMIA TOUCH, Ave Sistema 44, grigio argentato con placca elettrica alluminio naturale chiaro	€ 210,00	1	47
PA233	Presa NEW AIR ALLUMIA TOUCH, Ave Sistema 44, grigio argentato con placca elettrica alluminio scuro	€ 209,00	1	47
PA250	Presa NEW AIR Bticino Living Light Air, grigio scuro (placca elettrica esclusa)	€ 49,50	10	50
PA251	Presa NEW AIR Bticino Living Light Air, bianco (placca elettrica esclusa)	€ 49,50	10	50
PA252	Presa NEW AIR Bticino Living Light Air, grigio metallizzato (placca elettrica esclusa)	€ 62,00	10	50
PA255	Presa compatibile con Placca Vimar Arke Grigio Scuro	€ 49,50	10	55
PA256	Presa compatibile con Placca Vimar Arke Bianco	€ 49,50	10	55
PA257	Presa compatibile con Placca Vimar Arke Metal	€ 62,00	10	55
PA270	Presa NEW AIR Bticino AXOLUTE AIR, grigio scuro lucido (placca elettrica esclusa)	€ 62,00	10	49
PA271	Presa NEW AIR Bticino AXOLUTE AIR, grigio metallizzato chiaro lucido (placca elettrica esclusa)	€ 62,00	10	49
PA272	Presa NEW AIR Bticino AXOLUTE AIR, bianco (placca elettrica esclusa)	€ 62,00	10	49
PA273	Presa NEW AIR Bticino AXOLUTE AIR, bianco lucido (placca elettrica esclusa)	€ 62,00	10	49
PA276	Presa NEW AIR Vimar EIKON EVO, grigio scuro (placca elettrica esclusa)	€ 49,50	10	56
PA277	Presa NEW AIR Vimar EIKON EVO, EIKON, EXE, grigio metallizzato (placca elettrica esclusa)	€ 62,00	10	56
PA278	Presa NEW AIR Vimar EIKON EVO, bianco (placca elettrica esclusa)	€ 49,50	10	56
PA280	Presa aspirante New Air per Bticino Living NOW, bianco placca elettrica Esclusa)	€ 56,00	10	51
PA281	Presa NEW AIR Bticino Living NOW, sabbia (placca elettrica esclusa)	€ 53,00	10	51
PA282	Presa aspirante New Air per Bticino Living NOW, nero (placca elettrica esclusa)	€ 55,00	10	51

CODICE	DESCRIZIONE	PREZZO	Q.TÀ CONF	PAG
PA309	Prolunga modulare da cm 0,5 - 4 per prese AIR, NEW AIR, NEW AIR LOGIK, SQUARE, ECLETTIS	€ 7,50	10	58
PA309	Prolunga modulare da cm 0,5 - 4 per prese AIR, NEW AIR, NEW AIR LOGIK, SQUARE, ECLETTIS	€ 7,50	10	59
PA312	Prolunga modulare da cm 3 per prese FLOOR	€ 47,00	1	60
PA313	Prolunga modulare da cm 2 per prese FLOOR	€ 45,00	1	60
PA410	Presa VAC PAN ACTIVE per mobili, bianca	€ 99,00	1	63
PA415	Presa VAC PAN ACTIVE per mobili, nera	€ 99,00	1	63
PA417	Presa VAC PAN ACTIVE per mobili, grigio metallizzato	€ 99,00	1	63
PA455	Presa OPEN Ø 32, bianca	€ 32,00	1	60
PA460	Presa OPEN Ø 32 in Moplen, con microinterruttore IP65	€ 130,00	1	60
PA465	Presa OPEN Ø 32 in Moplen, senza microinterruttore	€ 98,00	1	60
PA470	Presa OPEN Ø 40 in Moplen, con microinterruttore IP65	€ 135,00	1	60
PA475	Presa OPEN Ø 40 in Moplen, senza microinterruttore	€ 103,00	1	60
PA510	Presa FLOOR Ø 32 in alluminio satinata a pavimento, con microinterruttore	€ 259,00	1	60
PA516	Presa FLOOR Ø 32 in alluminio satinata a pavimento, senza microinterruttore	€ 190,00	1	60
PA530	Presa FLOOR Ø 40 in alluminio satinata a pavimento, con microinterruttore	€ 259,00	1	60
PA536	Presa FLOOR Ø 40 in alluminio satinata a pavimento, senza microinterruttore	€ 190,00	1	60
PA551	Chiave inox per prese aspiranti AIR, NEW AIR con apertura protetta, FLOOR	€ 6,50	1	60
PA600	Presa SQUARE, bianca	€ 43,00	8	59
PA601	Presa SQUARE, avorio	€ 43,00	8	59
PA602	Presa SQUARE, nero	€ 43,00	8	59
PA603	Presa SQUARE, Moka	€ 43,00	8	59
PA604	Presa SQUARE, grigio metallizzato chiaro lucido	€ 54,00	8	59
PA605	Presa SQUARE, grigio scuro lucido	€ 54,00	8	59
PA606	Presa SQUARE, grigio scuro Bicolore nero/bianco	€ 49,50	8	59
PA607	Presa SQUARE, grigio Bicolore metallizzato /bianco	€ 49,50	8	59
PA608	Presa SQUARE, grigio Bicolore Grigio Scuro /bianco	€ 49,50	8	59
PA700	Presa NEW AIR LOGIK, bianca	€ 41,00	10	58
PA918	Kit allacciamento centrale monofase Dinamica	€ 32,00	1	12
PAS700	Presa aspirante Stagna Logik New Air	€ 99,00	1	58
PE110	Preinfilato H05V-K 2x1 guaina Ø 16 IMQ pes. da m 100 (al m)	€ 2,40	100	42
PE111	Preinfilato H05V-K 2x1 guaina Ø 16 IMQ pes. da m 25 (al m)	€ 2,60	25	42
PE112	Preinfilato H05V-K 2x1 guaina Ø 16 IMQ pes. da m 50 (al m)	€ 2,50	50	42
PE280	Morsettoni di cablaggio tipo E23	€ 0,26	100	42
PE285	Morsettoni di cablaggio tipo E25	€ 0,31	100	42
PE410	Fascette di cablaggio PVC cm 30 blu	€ 0,18	100	42
PE415	Fascette di cablaggio PVC cm 36 bianche	€ 0,18	100	42
PET100	Tubò Pet Care	€ 77,00	1	101
RBR801	Filtro ricambio purificatore d'aria Airò Breath 350	€ 90,00	1	109
RF581	Cartuccia filtro HEPA, FORCE PRO con rivestimento NANO TECH.	€ 70,00	1	111
RF582	Cartuccia filtro spugna FORCE PRO per aspirazione liquidi	€ 28,00	1	111

CODICE	DESCRIZIONE	PREZZO	Q.TÀ CONF	PAG
RF583	Coppia filtri FORCE PRO, HEPA per espulsione aria e per raffreddamento motore	€ 80,00	1	111
RF584	Sacchetto filtrante FORCE PRO in microfibra con chiusura (Conf. 3 pezzi)	€ 32,00	3	111
RF884	Sacchetto filtrante per in Micropor per FAST (Conf. 5 pezzi)	€ 32,00	5	115
RF888	Filtro tessuto salvamotore per FAST	€ 16,00	1	115
RTR802	Kit ricambio spazzole per Tubò Robò	€ 26,00	1	105
RTR804	Contentore polveri (completo di deflettore e filtri) per robot TR800	€ 27,00	1	105
RTR805	Panni in microfibra lavapavimenti per robot Tubò robò conf. 3 pz	€ 16,00	1	105
RTR806	Serbatoio con dosatore acqua lavapavimenti per Robot TR800	€ 40,00	1	105
RTR807	Stazione di ricarica batteria con alimentatore per Tubò Robò	€ 55,00	1	105
RTR809	Kit ricambio filtri Tubò Robò	€ 14,00	1	105
RTR811	Contentore polveri per robot TR900L e TR800	€ 38,00	1	105
RTR812	Serbatoio con dosatore acqua lavapavimenti per robot TR900L	€ 40,00	1	105
TR022	Set predisposizione integrativo 2 punti presa New Air Ø 50	€ 192,50	1	36
TR024R	Set predisposizione 3 punti presa blu New Air + 1 punto presa Tubò Robò -servizio	€ 310,00	1	36
TR025R	Set predisposizione 5 punti presa blu New Air + 1 punto presa Tubò Robò -servizio	€ 480,00	1	36
TR050	Tubo PVC Ø 50 spessore mm 2,1 barra da m 2 (al m)	€ 5,10	10	37 86
TR051	Curva PVC Ø 50 a 45° MF	€ 2,50	10	37 86
TR052	Curva PVC Ø 50 a 45° FF	€ 2,50	10	37 86
TR053	Derivazione PVC Ø 50 a 45° MF	€ 4,70	10	37 86
TR054	Derivazione PVC Ø 50 a 45° FF	€ 4,70	10	37 86
TR055	Curva PVC Ø 50 a 90° FF	€ 4,50	10	37 86
TR056	Derivazione PVC Ø 50 a 90° FF	€ 5,20	10	37 86
TR060	Tubo PVC Ø 63 spessore mm 3 barra da m 2 (al m)	€ 10,20	2	38 86
TR061	Curva PVC Ø 63 a 45° MF	€ 7,30	10	38 86
TR062	Curva PVC Ø 63 a 45° FF	€ 7,30	10	38 86
TR063	Derivazione PVC Ø 63 a 45° MF	€ 15,50	10	38 86
TR064	Derivazione PVC Ø 63 a 45° FF	€ 15,50	10	38 86
TR080	Tubo PVC Ø 80 spessore mm 3 barra da m 2 (al m)	€ 13,00	2	38 86
TR081	Curva PVC Ø 80 a 45° MF	€ 9,80	1	38 86
TR082	Curva PVC Ø 80 a 45° FF	€ 9,80	1	38 86
TR083	Derivazione PVC Ø 80 a 45° MF	€ 19,00	1	38 86
TR084	Derivazione PVC Ø 80 a 45° FF	€ 19,00	1	38 86
TR100	Tubo PVC Ø 100 spessore mm 3 barra da m 2 (al m)	€ 16,00	2	38 86
TR101	Curva PVC Ø 100 a 45° MF	€ 18,00	1	38 86
TR102	Curva PVC Ø 100 a 45° FF	€ 21,00	1	38 86
TR103	Derivazione PVC Ø 100 a 45° MF	€ 23,00	1	38 86

CODICE	DESCRIZIONE	PREZZO	Q.TÀ CONF	PAG
TR104	Derivazione PVC Ø 100 a 45° FF	€ 23,00	1	38 86
TR20PR	Tubo PVC 2" PRATICO spessore mm.1,6 (al mt) (barre da mt 2)	€ 5,00	1	35
TR210	Manicotto con battente PVC Ø 50	€ 1,80	10	37 86
TR212	Manicotto adattatore in ABS Ø50 M a 2" F	€ 3,50	1	35
TR213	Manicotto radior Ø 50	€ 9,80	1	87
TR215	Manicotto con battente PVC Ø 63	€ 4,80	10	38 86
TR216	Manicotto radior Ø 60	€ 10,50	1	87
TR217	Manicotto radior Ø 63	€ 11,00	1	87
TR218	Boccola PVC per tubo da Ø 60 a Ø 63	€ 3,25	1	88
TR21PR	Manicotto con battente PVC 2" PRATICO	€ 1,60	1	35
TR225	Manicotto con battente PVC Ø 80	€ 7,20	1	38 86
TR226	Manicotto radior Ø 80	€ 13,00	1	87
TR230	Manicotto con battente PVC Ø 100	€ 7,80	1	38 86
TR231	Manicotto radior Ø 100	€ 15,00	1	87
TR250	Aumento conico concentrico PVC Ø 50F/82F per griglia sfiato	€ 14,00	1	37 86
TR260	Aumento conico concentrico PVC Ø 82F/100F per griglia sfiato	€ 13,00	1	38 86
TR265	Aumento conico eccentrico PVC Ø 50F/63M	€ 8,00	1	37 86
TR275	Aumento conico eccentrico PVC Ø 63F/80M	€ 14,00	1	38 86
TR285	Aumento conico eccentrico PVC Ø 80F/100M	€ 13,00	1	38 86
TR310	Griglia sfiato PVC Ø 82	€ 3,00	1	37 86
TR310	Griglia sfiato PVC Ø 82	€ 3,00	1	38 86
TR315	Griglia sfiato PVC Ø 100	€ 3,80	1	38 86
TR316	Sportello sfiato con azionamento automatico	€ 24,00	1	12
TR32PRS	Set predisposizione 1 punto presa Pratico Smart da 2" composto da: PA101PRS Contropresa Pratico Smart nr1, TRXPRP Curva PVC 2" Pratico a 90° FF ampio raggio Performance NR3, TRX22PRP Curva PVC	€ 290,00	1	34
TR335	Tappo d'ispezione a vite PVC Ø 50	€ 23,00	1	38 86
TR340	Tappo d'ispezione a vite PVC Ø 63	€ 19,50	1	38 86
TR350	Tappo d'ispezione a vite PVC Ø 80	€ 21,00	1	38 86
TR52PRS	Set predisposizione prime 1 punto presa Pratico Smart da 2" + 1 punto presa Tubò Robò - servizio	€ 470,00	1	34
TRM050	Tubo alluminio Ø 50 spessore mm 2 barre da m 3 (al m)	€ 27,00	3	87
TRM051	Curva in acciaio zincato Ø50 a 45°	€ 24,00	1	87
TRM052	Curva in acciaio zincato Ø50 a 90° spessore 1,2 mm	€ 36,00	1	87
TRM053	Derivazione in acciaio zincato Ø50/50/50 a 45°	€ 85,00	1	87
TRM060	Tubo alluminio Ø 60 spessore mm 2 barre da m 3 (al m)	€ 35,00	3	87
TRM061	Curva acciaio zincato Ø 60 a 45°	€ 35,00	1	87
TRM062	Curva acciaio zincato Ø 60 a 90° spessore 1,2 mm	€ 41,00	1	87
TRM063	Derivazione acciaio zincato Ø 60/60/60 a 45°	€ 95,00	1	87
TRM080	Tubo alluminio Ø 80 spessore mm 2 barre da m 3 (al m)	€ 48,00	3	87

CODICE	DESCRIZIONE	PREZZO	Q.TÀ CONF	PAG
TRM081	Curva acciaio zincato Ø 80 a 45°	€ 38,00	1	87
TRM082	Curva acciaio zincato Ø 80 a 90° spessore 1,2 mm	€ 55,00	1	87
TRM083	Derivazione acciaio zincato Ø 80/80/80 a 45°	€ 118,00	1	87
TRM084	Derivazione acciaio zincato Ø 80/80/60 a 45°	€ 102,00	1	87
TRM100	Tubo alluminio Ø 100 spessore mm 2 barre da m 3 (al m)	€ 60,00	3	87
TRM101	Curva acciaio zincato Ø100 a 45°	€ 40,00	1	87
TRM102	Curva acciaio zincato Ø 100 a 90° spessore 1,2 mm	€ 62,00	1	87
TRM103	Derivazione acciaio zincato Ø 100/100/100 a 45°	€ 178,00	1	87
TRM104	Derivazione acciaio zincato Ø 100/100/80 a 45°	€ 149,00	1	87
TRM105	Derivazione acciaio zincato Ø 100/100/60 a 45°	€ 143,00	1	87
TRM240	Riduzione in acciaio zincato Ø60/50	€ 45,00	1	87
TRM255	Riduzione acciaio zincato Ø 80/60	€ 46,00	1	87
TRM260	Riduzione acciaio zincato Ø 100/80	€ 46,00	1	87
TRM262	Riduzione acciaio zincato Ø 100/60	€ 46,00	1	87
TRM340	Tappo di chiusura acciaio zincato Ø 60	€ 28,00	1	88
TRM350	Tappo di chiusura acciaio zincato Ø 80	€ 28,00	1	88
TRM355	Tappo di chiusura acciaio zincato Ø 100	€ 35,00	1	88
TRX22PRP	Curva PVC 2" PRATICO a 45° FF ampio raggio	€ 14,00	1	35
TRX25PRP	Curva PVC 2" PRATICO a 90° FF ampio raggio	€ 22,00	1	35
TRX28PRP	Curva PVC 2" PRATICO a 22° FF ampio raggio	€ 22,00	1	35
VC110	Valvola manuale a sfera per tubo PVC Ø50	€ 120,00	1	89
VC120	Valvola manuale a sfera per tubo PVC Ø63	€ 275,00	1	89
VC135	Valvola manuale a sfera per tubo PVC Ø80	€ 360,00	1	89
VC140	Valvola manuale a sfera per tubo PVC Ø100	€ 460,00	1	89
VT110	Serranda tagliafiamma REI180 a collare per tubo PVC Ø 50	€ 225,00	1	89
VT120	Serranda tagliafiamma REI180 a collare per tubo PVC Ø 63	€ 240,00	1	89
VT130	Serranda tagliafiamma REI180 a collare per tubo PVC Ø 80	€ 260,00	1	89
VT140	Serranda tagliafiamma REI180 a collare per tubo PVC Ø 100	€ 285,00	1	89

Le Condizioni Generali di Vendita

Le presenti condizioni generali di vendita definiscono le modalità di vendita dei prodotti forniti dalla scrivente. Le condizioni commerciali sono stabilite singolarmente con i nostri clienti.

ORDINI D’ACQUISTO

Il conferimento dell’ordine deve avvenire solo ed esclusivamente in forma scritta su carta intestata del compratore e dovrà contenere tutti gli elementi necessari per la corretta individuazione dei prodotti ordinati e delle condizioni commerciale definite contrattualmente. La scrivente si riserva il diritto di non accettare ordini incompleti. L’ordine si intenderà accettato mediante conferma d’ordine scritta da parte nostra, inviata al cliente.

PREZZI

La merce viene fatturata ai prezzi di listino in vigore alla data di ordinazione della stessa: i prezzi del presente listino si intendono IVA esclusa e possono essere variati senza obbligo di preavviso. I prezzi si intendono franco nostro stabilimento.

IMBALLI

Per tutta la merce venduta l’imballaggio è gratis. Imballi particolari, se richiesti, saranno addebitati al compratore.

CONSEGNA E TRASPORTO

La data di partenza merce che viene indicata sulla conferma d’ordine è da ritenersi indicativa e non impegnativa, quindi non tassativa. E’ pertanto escluso il risarcimento danni diretti ed indiretti per il ritardo della consegna. Ci riserviamo il diritto di effettuare consegne parziali e/o di modificare la data partenza merce qualora intervengano cause di forza maggiore senza che ciò derivi per il cliente il diritto di richiedere danni, compensi o risarcimenti di sorta. La merce viaggia a rischio e pericolo del committente: la ns. responsabilità cessa con la consegna della merce al vettore.

RESI MERCE

La merce potrà essere resa solo e soltanto previa autorizzazione della ns. direzione commerciale, purchè sia in perfette condizioni (imballo compreso)sia estetiche che funzionali, ed in ogni caso mai utilizzata. Se non diversamente indicato, il reso di materiali è da intendersi franco ns. stabilimento. Nel caso in cui l’azienda accetti un reso merce che derivi da una responsabilità imputabile al cliente, si riserva di applicare un abbattimento minimo pari al 10%.

RECLAMI

Si raccomanda prima di prendere in consegna la merce dallo spedizioniere, di controllare la qualità, la quantità e lo stato dei colli, accettando con riserva il materiale qualora l’imballo fosse danneggiato e/o il numero dei colli indicati sulla bolla di accompagnamento non corrispondesse a quelli ricevuti. Eventuali reclami in merito devono essere contestati in forma scritta direttamente al vettore all’atto della consegna e alla

scrivente per conoscenza entro e non oltre 8 giorni dal ricevimento della merce stessa, trascorsi i quali non saranno più accettati.

RITARDATI PAGAMENTI

Nel caso di ritardato pagamento rispetto alle condizioni pattuite, verranno addebitati gli interessi a tasso pari all’euribor 6 mesi aumentato di 2 punti (Ai sensi della Legge 231/02), calcolati dal giorno successivo a quello convenuto per il pagamento In caso di insoluto saranno addebitati euro 10,00 a titolo di rimborso spese insoluti, spese di incasso e spese varie amministrative.

ORDINE MINIMO

È stabilito dalle condizioni commerciali pattuite con il cliente. La spedizione per ordini di importo inferiore verrà effettuata con addebito di euro 20,00.

GARANZIA

Tutte le centrali aspiranti sono coperte da garanzia per 2 anni a partire dalla data di acquisto documentata (fattura, o scontrino fiscale). In caso di mancata documentazione comprovante la data di acquisto, il periodo di 24 mesi sarà riferito alla data di vendita della centrale aspirante da parte di AERTECNICA S.p.A. ai propri Rivenditori. Le condizioni di garanzia, sono quelle previste dalla vigente legislazione dell’Unione Europea (UE). Alla scadenza della Garanzia di legge, AERTECNICA concede un'estensione di ulteriori 36 mesi (3 anni) GRATUITA (per le sole centrali del settore residenziale), con esclusione dei componenti di consumo e del costo d’intervento del Tecnico Autorizzato, a condizione che la garanzia sia registrata sul sito www.aertecnica.com.

MODIFICA DEL PRODOTTO

Tutti i dati e le indicazioni tecniche citate nel presente listino sono indicativi. AERTECNICA si riserva di modificarli senza preavviso.

FORO COMPETENTE

Per qualsiasi controversia si riconosce la esclusiva giurisdizione del foro di Forlì-Cesena - Italia.

Il presente listino annulla e sostituisce i precedenti

Tutte le immagini riportate nel presente listino sono proprietà di Aertecnica S.p.A.

A termini di legge ne è vietata ogni riproduzione.

Tutti i segni distintivi (marchi, slogan, disegni) menzionati in questo catalogo sono di titolarità di Aertecnica S.p.A., la quale ha sugli stessi dei diritti di esclusiva. Tutti i dati e le indicazioni tecniche citate nella presente pubblicazione, sono indicativi. L’azienda si riserva il diritto di modificarli senza preavviso.

I Servizi

AL FIANCO DELLA VOSTRA PROFESSIONALITÀ

I servizi Aertecnica sono studiati e collaudati per essere d’aiuto al vostro lavoro. Perché il professionista che sceglie Aertecnica è uno che non si accontenta e vuole sempre a portata di mano gli strumenti più adatti per realizzare al meglio il proprio lavoro. Aertecnica lo sa e vi accompagna sul mercato, giorno dopo giorno, con la forza della propria esperienza e della propria struttura capillare. I servizi Aertecnica sono erogati dagli Agenti Aertecnica, dal personale Aertecnica e dai C.A.T. (centri assistenza tecnica), distribuiti su tutto il territorio nazionale e composti da personale specializzato formato da Aertecnica.

STIMA PRELIMINARE

A chi è dedicato: all’installatore, all’architetto, al progettista o al costruttore che chiedono un supporto per determinare l’ipotesi di costo dell’impianto a causa della sua complessità o di specifiche preliminari ancora generiche.

Cosa offre Aertecnica: l’agente Aertecnica supportato da personale Aertecnica configura l’ipotesi di base dell’impianto e la stima dei costi. Aertecnica si impegna ad inviare il preventivo nel più breve tempo possibile via fax o e mail al richiedente. Servizio Gratuito.

STUDIO DI FATTIBILITÀ

A chi è dedicato: all’installatore, all’architetto, al progettista o al costruttore che chiedono un supporto per determinare l’effettiva fattibilità dell’impianto.

Cosa offre Aertecnica: l’agente Aertecnica supportato da personale Aertecnica configura il parere di fattibilità e le raccomandazioni per il progettista con un’ipotesi di configurazione base dell’impianto e nel più breve tempo possibile queste saranno inviate via fax o e-mail al richiedente. Servizio a pagamento.

PROGETTAZIONE

A chi è dedicato: all’installatore, all’architetto, al progettista o al costruttore che chiedono un supporto nella definizione del progetto esecutivo dell’impianto e del capitolato.

Cosa offre Aertecnica: il personale Aertecnica realizza il progetto esecutivo e a seguito dalla raccolta delle informazioni e dei documenti necessari alla progettazione invia i disegni esecutivi e il capitolato in formato elettronico o per posta al richiedente. Servizio a pagamento.

ASSISTENZA TECNICA PER L’INSTALLAZIONE DELL’IMPIANTO

A chi è dedicato: all’installatore, all’architetto, al progettista o al costruttore che chiedono un supporto durante l’installazione dell’impianto.

Cosa offre Aertecnica: l’agente Aertecnica supportato da personale Aertecnica offre raccomandazioni e consigli pratici di persona, via telefono o per iscritto. In tempo reale per le richieste risolvibili per telefono e in tempi brevi per quelle che richiedono un sopralluogo presso il cantiere. Servizio Telefonico Gratuito.

RIPARAZIONI

A chi è dedicato: al cliente finale o all’installatore che riscontrano guasti o malfunzionamenti.

Cosa offre Aertecnica: in accordo con il cliente, i C.A.T. inviano un proprio tecnico presso l’impianto per diagnosticare le cause di malfunzionamento. Entro 2 giorni lavorativi dalla segnalazione, il C.A.T. fissa l’appuntamento con il cliente per la riparazione del guasto. Servizio a pagamento per il diritto di chiamata e il costo della riparazione (solo per i fuori garanzia).

COLLAUDO (servizio su richiesta)

A chi è dedicato: il servizio garantisce al cliente finale o all’installatore il corretto funzionamento dell’impianto.

Cosa offre Aertecnica: i C.A.T. inviano presso l’impianto un proprio tecnico dotato di specifici strumenti di misurazione e verifica della funzionalità e delle prestazioni. Il tecnico emetterà il Certificato di collaudo. Nel caso di impianti trifase il collaudo deve essere prenotato con almeno una settimana di anticipo sulla data di avvio. Servizio a pagamento.

CONSEGNA

A chi è dedicato: il servizio garantisce al grossista la consegna dei materiali presso la propria sede.

Cosa offre Aertecnica: Aertecnica spedisce in tutta Italia, isole comprese, i materiali ordinati nel proprio imballo protettivo servendosi di corrieri nazionali. L’ufficio vendite evade tempestivamente l’ordine nei tempi necessari affinché la consegna della merce sia garantita entro la data richiesta dal cliente. Tariffa variabile in funzione del peso e del volume della merce.



Azienda certificata con sistema di gestione qualità UNI EN ISO 9001 e sistema di gestione ambientale UNI EN ISO 14001

Tutte le immagini riportate nel presente documento sono proprietà di Aertecnica SpA® A termini di legge ne è vietata ogni riproduzione. Tutti i segni distintivi (marchi, slogan, disegni) menzionati sono di titolarità di Aertecnica SpA®, la quale ha sugli stessi dei diritti di esclusiva. Tutti i dati e le indicazioni tecniche citate nella presente pubblicazione, sono indicativi. L’azienda si riserva il diritto di modificarli senza preavviso. ©

SISTEMA INTEGRATO PER LA PULIZIA E IL BENESSERE INDOOR



Aertecnica S.p.A.
Via Cerchia di S. Egidio, 760
47521 Cesena (FC) Italy
Tel. +39 0547 637311
Fax +39 0547 631388
info@aertecnica.com
www.aertecnica.com